



T H E

X

1

YOUR WORLD. MY BMW.



This feature is only available in conjunction with ConnectedDrive Services and a compatible smartphone. The availability and functions of the My BMW App depend on the vehicle model and may vary depending on the market.



The direct connection to your vehicle and the world of BMW: Conveniently check the vehicle status with the new My BMW App, access functions remotely, make a service appointment, plan trips and much more – this way, the app becomes your daily mobility companion.

Try it out for yourself and install the My BMW App from your Google play or App Store.





Vlastnosti

- Pohon a převodovka
- Přeprava, úložné prostory a funkce
- Výbavové pakety
- Exteriér
- Osvětlení a výhled
- Komfort sezení
- Funkce klimatizace
- Zábava
- Asistenční systémy

Modely a pakety

- Zážehové a vznětové motory
- Plug-in hybridní verze
- Elektrické BMW iX1
- Standardní provedení
- M sportovní paket
- Paket xLine

Výbava

- Prvky výbavy
- Kola a pneumatiky
- Barvy karoserie
- Barvy interiéru
- BMW Originální příslušenství

Technika

BMW Servis

KURÁŽ.

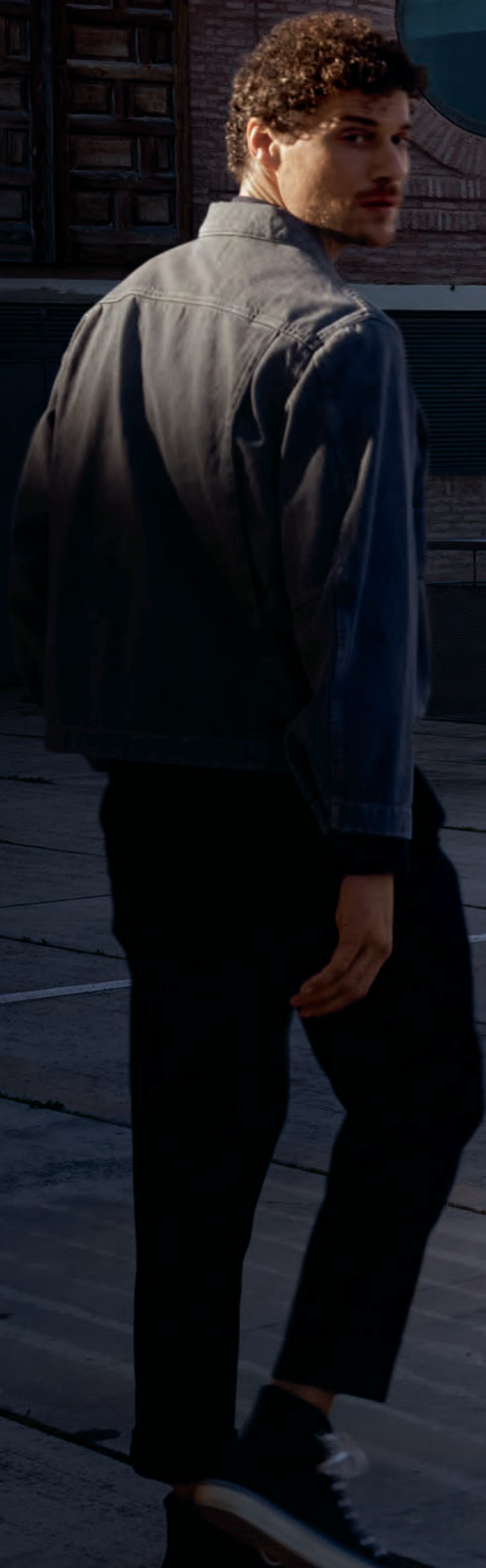



OPRAVDOVOU ODVAHU
NEZASTAVÍTE. VYVÍJÍ SE.
MÁTE PRÁVO BÝT JEDINEČNÍ.
SPONTÁNNÍ A NEZÁVISLÍ,
ODVÁŽNÍ A ODHODLNÍ.
Z DŮLEŽITÉHO DŮVODU:
PROTOŽE TO JSTE VY.



ODVAHA
BÝT JINÝ.



ODVÁŽNÉ – STEJNĚ PRŮKOPNICKÉ JAKO
NEZÁVISLÉ. BMW X1 VÁS SEBEVĚDOMĚ
PROVÁZÍ KAŽDODENNÍM ŽIVOTEM
A UMOŽŇUJE VÁM DOSÁHNOUT CÍLŮ,
O KTERÝCH JSTE SI NIKDY NEMYSLELI,
ŽE JSOU MOŽNÉ. MÁTE SVOBODU
VSADIT NA SPRÁVNÝ DRUH POHONU.
NASKOČTE DOVNITŘ A NECHTE SE
INSPIROVAT, PROTOŽE ODVAHA JE
POSTAVENA NA ZÁKLADĚ ZKUŠENOSTÍ.



DŮMYSLNÉ
PROPOJENÍ
DYNAMIKY
A ELEGANCE.



Exteriér nového BMW X1 charakterizují výrazné proporce a jednoznačně vedené linie. Výrazně vzpřímená přední část dává najevo sebevědomý charakter. Harmonicky integrované velké, téměř hranaté ledvinky v kombinaci s přepracovanými předními světlomety ve tvaru písmene L ukazují výraznou tvář BMW v její nejmodernější podobě.

Dlouhá linie střechy při pohledu z boku opticky protahuje siluetu. Velkoryse tvarované plochy působí pevně a solidně. Téměř hranaté výřezy rozšířených blatníků zdůrazňují suverénní postoj nového BMW X1. Lemy spodní části karoserie automobil opticky zvedají a podtrhují jeho robustnost, typickou pro modely X.

Nízké zadní okno a protažená grafika bočních oken zvýrazňují boky, takže BMW X1 působí při pohledu zezadu ještě širším dojmem. Jeho nově navržená trojrozměrná zadní světla ve tvaru písmene L mají nadčasové tvary.





VŠEMI
ČTYŘMI KOLY
NA ZEMI.

VÍCE PROSTORU PRO ČISTOU RADOST Z JÍZDY.



V interiéru se propojuje velký a otevřený prostor s moderním designem a inovativní funkčností. Bezrámečkový BMW Prohnutý displej a elegantní ozdobné prvky jsou důsledně zaměřeny na řidiče. Designové detaily, jako jsou široké chromované lišty obložení kolem prohnutého displeje, podtrhují robustnost typickou pro modely BMW X.



RE



JASNÁ VOLBA.
Z PŘESVĚDČENÍ.



Působivé v každé verzi: BMW X1 zaujme výkonnými spalovacími motory, efektivní plug-in hybridní soustavou i čistě elektricky poháněnou verzí BMW iX1. Bez ohledu na to, kterou variantu si vyberete, toto nápadné Sports Activity Vehicle vyniká konzistentním zátahem a jedinečnými zážitky z jízdy.

NEZÁVISLÁ
RADOST Z JÍZDY.





Neodolatelně sportovní BMW iX1 xDrive30 zrychlí z 0 na 100 km/h za 5,6 sekundy a ohromuje výkonem 230 kW.

BMW xDrive, 7stupňová dvouspojková automatická převodovka Steptronic a snížený Adaptivní M podvozek přinášejí fascinující trakci, jízdní dynamiku a bezpečnost. Výkonné vznětové a zážehové motory TwinPower Turbo zaujmou působivým zátahem.



VITÁLNÍ, DIGITÁLNÍ,
BRILANTNÍ.



V BMW X1 navážete na Váš každodenní digitální život zcela přirozeně a nejmodernějším možným způsobem. BMW Operační systém 9 umožňuje intuitivní obsluhu funkcí vozu pomocí hlasu, kontrolního displeje nebo tlačítek na multifunkčním volantu. Režimy My Modes harmonicky přizpůsobí jízdní dynamiku a atmosféru v interiéru přáním řidiče.

Bezpečnostní volitelná výbava Driving Assistant Professional se skládá z mnoha systémů, které Vám pomáhají v nebezpečných jízdách situacích. Patří mezi ně například systém varování před změnou jízdního pruhu, systém varování před vozy přijíždějícími zezadu, Adaptivní systém udržování rychlosti s funkcí Stop&Go, Asistent řízení a jízdy v pruhu, Asistent udržování v jízdním pruhu s aktivní boční ochranou a další. Funkce Assisted View zobrazuje aktuální funkce jednotlivých asistenčních systémů v 3D grafice v reálném čase přímo na přístrojovém panelu.

Volitelný Parkovací asistent Plus obsahuje několik systémů usnadňujících parkování a manévrování. Zadní kamera a funkce hlídání prostoru po stranách vozu Vám pomůže detekovat překážky a zobrazí je na kontrolním displeji. Parkovací asistent automaticky zaparkuje Váš vůz, Couvací asistent si zapamatuje až 50 metrů trasy ujeté popředu před zastavením a dokáže vycouvat zpět po stejné dráze. Kamery systému Surround View ukazují okolí vozidla na celé ploše kontrolního displeje ve trojrozměrném zobrazení a Drive Recorder umožňuje nahrávat video z okolí vozidla a přehrávat jej na kontrolním displeji nebo jiných zařízeních.



KOMFORTNÍ BEZPEČNOST.

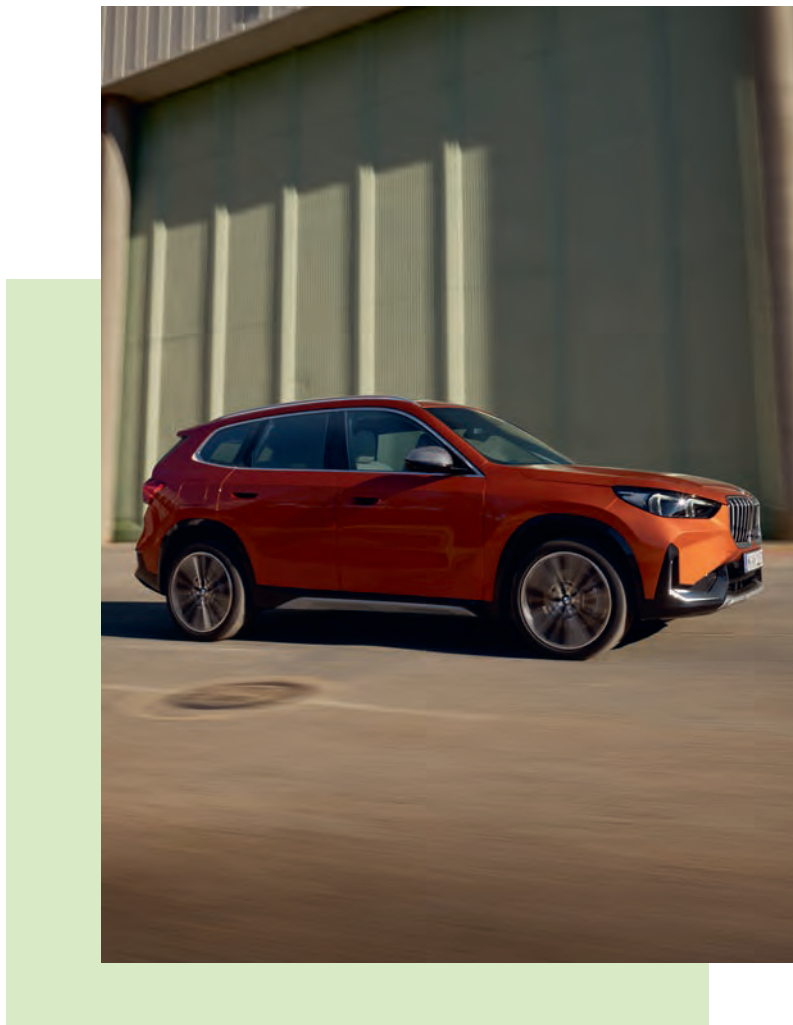

SPONTÁNNÍ
PLNÉ NABITÍ.



Plné energie v každé situaci: první čistě elektrické BMW iX1 a plug-in hybridní BMW nabízejí nejvyšší úroveň komfortu pro nabíjení doma i na cestách. Ať už používáte flexibilní volitelnou rychlonabíječku pro domácí zásuvky BMW Flexible Fast Charger (Mode 2), inteligentní nabíječku Wallbox nebo standardní nabíjecí kabel pro veřejné nabíjecí stanice (Mode 3), toto praktické nabíjecí příslušenství Vám zajistí rychlé a snadné nabíjení baterie Vašeho vozu. Na vyžádání jsou k dispozici na míru navržené instalační služby, takže Vaší další cestě už nic nebrání.





BEZMEZNĚ ELEKTRIZUJÍCÍ.

BMW iX1 eDrive20: dojezd na elektřinu
až 474 km a doba nabíjení z 10 na 80 %
přibližně 29 minut.*



*U vysokovýkonné nabíjecí stanice, např. IONITY.

ČTYŘI VÁLCE, JEDEN SMĚR: JÍZDA VPŘED.

X1 xDrive23i.







VÝKON
NA DRUHOU.

X1 xDrive30e.











MODELY



PŘEHLED MODELŮ.

STANDARDNÍ PROVEDENÍ



ZÁŽEHOVÉ A VZNĚTOVÉ MOTORY.



PLUG-IN HYBRIDNÍ VERZE.



ELEKTRICKÉ BMW iX1.

+

M SPORTOVNÍ PAKET



Dynamicky koncentrovaná energie: BMW X1 s M sportovním paketem.

NEBO

xLINE



Naléhavě přesvědčivé: BMW X1 s xLine.

Dostupnost některých prvků výbavy, funkcí a digitálních služeb závisí na zvolené verzi motoru nebo další volitelné výbavě. Struktura nabídky, stejně jako tržní a výrobní dostupnost se mohou lišit.

Další podrobné informace o výbavách a dodacích podmínkách Vám poskytne BMW Autorizovaný Dealer. Zobrazené plug-in hybridní modely BMW jsou vybavené M sportovním paketem dodávaným volitelně.

VYBRANÁ STANDARDNÍ VÝBAVA.

Zde najdete vybranou standardní výbavu Vašeho vozu.

INTERIÉR

Volant

Černý sportovní kožený volant s multifunkčními tlačítky a vybráním na palce je mimořádně příjemný na dotek a skvěle se drží.

Širokoúhlý displej

BMW Prohnutý displej zaujme intuitivní obsluhou dvojice displejů tvořených 10,25" přístrojovým panelem a 10,7" dotykovým kontrolním displejem.

My Modes

Ať už sportovní, efektivní nebo individuální – režimy My Modes lze použít k vytvoření harmonického celkového jízdního zážitku úpravou nastavení prvků jízdní dynamiky a interiéru.

KONEKTIVITA A INFOTAINMENT

BMW Live Cockpit Plus včetně navigace

BMW Live Cockpit Plus využívá BMW Operační systém 9 umožňující ještě snazší obsluhu funkcí vozu. Zásadou funkce rychlé volby QuickSelect se dotykový displej obsluhuje ještě intuitivněji. Součástí BMW Live Cockpit Plus je prohnutý displej kombinující digitální přístrojový panel o úhlopříčce 10,25" a působivý 10,7" dotykový kontrolní displej. Funkce navigace s BMW Maps a pravidelnými dálkovými aktualizacemi navigačních map zajistí, že se vždy dostanete do cíle rychle a pohodlně. Výbava dále obsahuje Remote Services, Real Time Traffic Information a Integraci chytrého telefonu včetně kompatibility s Apple CarPlay/Android Auto.

ASISTENČNÍ SYSTÉMY A BEZPEČNOST

Parkovací asistent včetně zadní kamery

Parkovací asistent usnadňuje parkování a manévrování v těsných prostorech a předchází poškozením při této činnosti. Obsahuje parkovací senzory vpředu/vzadu, zadní kameru a také asistenta pro couvání, který si pamatuje až 50 posledních metrů ujetých před zastavením.

Asistent pozornosti

Asistent pozornosti kontroluje Vaše chování, detekuje možné známky únavy a v případě potřeby doporučí, abyste si dali přestávku.

Upozornění na nebezpečí kolize s vozidly/chodci/cyklisty včetně brzdné funkce

Systém pro udržování rychlosti s brzdou funkcí

Lane Departure Warning

Upozornění na opuštění jízdního pruhu.

Ukazatel rychlostních limitů

Informace o aktuálním rychlostním limitu a upozornění na zákaz předjíždění.

LED světlomety a LED zadní světla

KOMFORT A PRAKTIČNOST

Automatická klimatizace

Inteligentní automatická klimatizace s dvouzónovou regulací zaujme jednoduchou obsluhou, mnoha funkcemi a vynikajícím klimatickým komfortem.

Automatické ovládání víka zavazadlového prostoru

Automatické ovládání víka zavazadlového prostoru umožňuje jeho pohodlné elektrické otevírání a zavírání jednoduchým stisknutím příslušného tlačítka.

7stupňová dvouspojková automatická převodovka Steptronic

Dostupnost některých prvků výbavy, funkcí a digitálních služeb závisí na zvolené verzi motoru nebo další volitelné výbavě. Struktura nabídky, stejně jako tržní a výrobní dostupnost se mohou lišit.

Další podrobné informace o výbavách a dodacích podmínkách Vám poskytne BMW Autorizovaný Dealer.

SÉRIOVÉ PROVEDENÍ.



Černý sportovní kožený volant s multifunkčními tlačítky a vybráním na palce je mimořádně příjemný na dotek a skvěle se drží. Matně chromované obložení na paprscích dodává volantu propracovaný vzhled. Pro ideální pozici můžete manuálně nastavit jak výšku, tak podélnou polohu volantu.



Standardní sedadla řidiče a spolujezdce nabízejí vysokou úroveň komfortu. Výšku sedadla, jeho podélnou polohu, sklon opěradla a výšku hlavové opěrky lze manuálně nastavit. Na zadní straně opěradel je umístěna kapsa. Bezpečnost zvyšují také předpínáče bezpečnostních pásů a omezovače jejich síly.



17" kola z lehké slitiny Star-spoke 832 Light Grey, rozměr kol 7 J x 17 s pneumatikami 205/65 R17.

Platí pro X1 sDrive20i/xDrive23d/xDrive25e/xDrive30e.

VYBRANÁ VÝBAVA EXTERIÉRU SÉRIOVÉHO PROVEDENÍ:

- LED světlomety a LED zadní světla
- 17" kola z lehké slitiny
- Automatické ovládání víka zavazadlového prostoru

VYBRANÁ VÝBAVA INTERIÉRU SÉRIOVÉHO PROVEDENÍ:

- BMW Live Cockpit Plus s BMW Prohnutým displejem a navigací
- BMW Operační systém 9
- Automatická Zónová klimatizace s výdechy pro zadní sedadla
- Sportovní kožený volant
- Sklopná zadní opěradla, dělená v poměru 40:20:40
- Světelný paket
- Parkovací asistent s aktivním ukazatelem vzdálenosti při parkování vpředu/vzadu, couvací kamera a asistent couvání
- Systém pro udržování rychlosti s brzdou funkcí



17" kola z lehké slitiny Star-spoke 875, rozměr kol 7,5 J x 17 s pneumatikami 205/65 R17.

Platí pro X1 sDrive18i/xDrive23i/sDrive18d/xDrive20d.

PLUG-IN HYBRIDNÍ BMW.



Tmavé hliníkové obložení interiéru Aluminium Hexacube Pale M s ozdobnými prvky Pearl Chrome na palubní desce, výplňích předních dveří a středové konzole (volitelné).



Kombinace M Alcantara/umělá kůže Veganza KTNL Black (volitelné).



20" BMW Individual kola z lehké slitiny Multi-spoke 869 I Bicolour Black Grey, matná, leštěná, rozměr kol 8 J x 20 s pneumatikami 245/40 R20 (volitelná).

VYBRANÁ VÝBAVA EXTERIÉRU PLUG-IN HYBRIDNÍHO BMW:

- LED světlomety a LED zadní světla
- 17" kola z lehké slitiny
- Automatické ovládání víka zavazadlového prostoru

VYBRANÁ VÝBAVA INTERIÉRU PLUG-IN HYBRIDNÍHO BMW:

- BMW Live Cockpit Plus s BMW Prohnutým displejem a navigací
- BMW Operační systém 9
- Automatická 2zónová klimatizace s výdechy pro zadní sedadla
- Sportovní kožený volant
- Sklopná zadní opěrada, dělená v poměru 40:20:40
- Světelný paket
- Parkovací asistent s aktivním ukazatelem vzdálenosti při parkování vpředu/vzadu, couvací kamera a asistent couvání
- Systém pro udržování rychlosti s brzdou funkcí

Dostupnost některých prvků výbavy, funkcí a digitálních služeb závisí na zvolené verzi motoru nebo další volitelné výbavě. Struktura nabídky, stejně jako tržní a výrobní dostupnost se mohou lišit.

Další podrobné informace o výbavách a dodacích podmínkách Vám poskytne BMW Autorizovaný Dealer. Zobrazené plug-in hybridní modely BMW jsou vybavené M sportovním pakem dodávaným volitelně.

ELEKTRICKÉ BMW iX1.



*Volitelná 20" BMW Individual kola z lehké slitiny Multi-spoke 869 I Bicolour Black Grey.



Obložení interiéru z eukalyptového dřeva s jemnou strukturou a otevřenými póry a ozdobnými prvky Pearl Chrome na palubní desce, výplních předních dveří a středové konzole (volitelné).

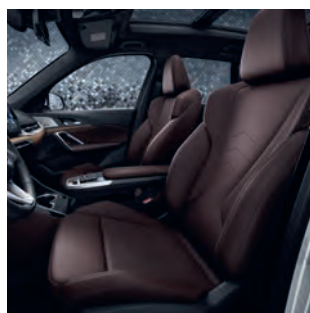

Umělá kůže Veganza perforovaná KUMY Mocha (hnědá). Volitelná výbava.



17" kola z lehké slitiny Star-spoke 864 Silver Grey, rozměr kol 7,5 J x 17 s pneumatikami 205/65 R17.

VYBRANÁ VÝBAVA EXTERIÉRU ELEKTRICKÉHO BMW:

- LED světlomety a LED zadní světla
- 17" kola z lehké slitiny
- Automatické ovládání víka zavazadlového prostoru

VYBRANÁ VÝBAVA INTERIÉRU ELEKTRICKÉHO BMW:

- BMW Live Cockpit Plus s BMW Prohnutým displejem a navigací
- BMW Operační systém 9
- Automatická Zónová klimatizace s výdechy pro zadní sedadla
- Sportovní kožený volant
- Sklopná zadní opěradla, dělená v poměru 40:20:40
- Světelný paket
- Parkovací asistent s aktivním ukazatelem vzdálenosti při parkování vpředu/vzadu, couvací kamera a asistent couvání
- Systém pro udržování rychlosti s brzdou funkcí

Dostupnost některých prvků výbavy, funkcí a digitálních služeb závisí na zvolené verzi motoru nebo další volitelné výbavě. Struktura nabídky, stejně jako tržní a výrobní dostupnost se mohou lišit.

Další podrobné informace o výbavách a dodacích podmínkách Vám poskytne BMW Autorizovaný Dealer.

M SPORTOVNÍ PAKET.



M kožený volant s vybráním na palce a integrovanými řadicími pádly poskytuje bezprostřední zážitek ze sportovní jízdy. Multifunkční tlačítka na ramenech volantu umožňují pohodlné ovládání různých funkcí vozu, například přístrojového panelu. Vizually atraktivní detail: matně chromovaná ozdobná lišta.

Dynamické a komfortní: individuálně nastavitelná sportovní sedadla řidiče a spolujezdce se vyznačují širokými možnostmi nastavení, včetně možnosti změny výšky a sklonu sedáku. Bočnice sedáků a opěradel spolu se zlepšenou oporou ramen poskytují excelentní ergonomii a lepší boční vedení při rychlých průjezdech zatáček.



19" M kola z lehké slitiny Double-spoke 871 M Bicolour Black Grey, lesklá, rozměr kol 8 J x 19 s pneumatikami 245/45 R19 (volitelná).

VYBRANÁ VÝBAVA EXTERIÉRU M SPORTOVNÍHO PAKETU:

- Chromovaný rámeček masky chladiče ve tvaru ledvinek, přední strany lamel matně hliníkové
- Nástavce prahů a lemy blatníků s výraznějším tvarem a v barvě karoserie
- Přední a zadní nárazník s výraznějším designem v barvě karoserie a leskle černými doplňky¹
- 18" M kola z lehké slitiny Double-spoke 838 M Bicolour
- Adaptivní M podvozek
- M Shadow Line černé lesklé prvky exteriéru
- M loga na bocích karoserie

VYBRANÁ VÝBAVA INTERIÉRU M SPORTOVNÍHO PAKETU:

- Sportovní sedadla pro řidiče a spolujezdce čalouněná kombinací M Alcantara/umělá kůže Veganza Black s modrým kontrastním prošíváním
- M sportovní kožený volant s řadicími pádly
- Palubní deska v provedení Luxury
- Klíček s exkluzivní M trikolorou
- M čalounění stropu v barvě antracitu
- M hliníkové obložení interiéru Aluminium Hexacube Pale M

¹ V kombinaci s paketem M Shadow Line nebo s paketem M Shadow Line s rozšířeným obsahem mají lišty na předním a zadním nárazníku leskle černou povrchovou úpravu.

Dostupnost některých prvků výbavy, funkcí a digitálních služeb závisí na zvolené verzi motoru nebo další volitelné výbavě. Struktura nabídky, stejně jako tržní a výrobní dostupnost se mohou lišit.

Další podrobné informace o výbavách a dodacích podmínkách Vám poskytne BMW Autorizovaný Dealer.

BMW xLINE.



Obložení interiéru z eukalyptového dřeva s jemnou strukturou a otevřenými póry a ozdobnými prvky Pearl Chrome na palubní desce, výplních předních dveří a středové konzole (volitelné).

18" aerodynamická kola z lehké slitiny 866 Bicolour, rozměr kol 7,5 J x 18 s pneumatikami 225/55 R18.

VYBRANÁ VÝBAVA EXTERIÉRU MODELU xLINE:

- Matně chromovaný rámeček masky ve tvaru ledvinek
- Leskle černé lamely masky ve tvaru ledvinek s matně chromovanými čelními plochami
- Ozdobné prvky ve spodní části nárazníku v kontrastní tmavě šedé barvě Dark Grey
- Matně chromované kryty vnějších zpětných zrcátek
- Matně chromované ozdobné prvky v předním a zadním nárazníku
- Matně hliníkové boční prahové lišty
- M loga na bocích karoserie

VYBRANÁ VÝBAVA INTERIÉRU MODELU xLINE:

- Čalounění umělá kůže Veganza perforovaná
- Palubní deska v provedení Luxury
- Obložení interiéru v černém vysoce lesklém provedení s akcentní lištou Pearl Chrome
- Kliky dveří v provedení matný chrom

Dostupnost některých prvků výbavy, funkcí a digitálních služeb závisí na zvolené verzi motoru nebo další volitelné výbavě. Struktura nabídky, stejně jako tržní a výrobní dostupnost se mohou lišit.

Další podrobné informace o výbavách a dodacích podmínkách Vám poskytne BMW Autorizovaný Dealer.

VYBRANÉ VÝBAVOVÉ PAKETY.



PAKET TRAVEL.

Paket Travel dodá Vašemu cestování s BMW X1 ještě více komfortu. Nastavitelná zadní sedadla umožňují ještě flexibilnější využití zadní části vozu a zavazadlového prostoru. Dělicí síť zavazadlového prostoru zajistí bezpečné uložení přepravovaného nákladu. Protisluneční zasklení zadního okna a tónovaná zadní boční okna omezují zahřívání interiéru a přispívají tak k příjemnému klimatu v interiéru. Pokud je panoramatická skleněná střecha otevřená, poskytuje interiéru dostatek čerstvého vzduchu a současně v interiéru vytváří prosvětlenou přátelskou atmosféru ve chvílích, kdy je uzavřena.

PAKET KOMFORT.

Do cíle dojedete uvolnění a s dobrou náladou: s pakem Comfort zažijete radost z jízdy v luxusu. Elektricky nastavitelné sedadlo řidiče včetně paměti pro sedadlo řidiče spolu s elektricky nastavitelnou bederní opěrkou a masážní funkcí poskytuje vynikající komfort sezení. Elektrické nastavení sedadel a vnějších zrcátek s pamětovou funkcí umožní snadno nalézt Vaši ideální polohu sezení. Zvukový systém harman/kardon přináší do Vašeho BMW X1 požitek z brilantního zvuku, současně také elegantně vypadá.



Na vrchol řady BMW X1 se dostává výkonný model s nezaměnitelným M charakterem. Pro nové BMW X1 M35i xDrive je charakteristická spontánní radost z jízdy doplněná extra dávkou dynamiky, agility a preciznosti, jimiž jsou M modely proslulé. Jeho zážehový čtyřválec je součástí nové modulární generace motorů EfficientDynamics od BMW Group a využívá technologii TwinPower Turbo. Výsledkem je maximální výkon 221 kW/300 k. Nové BMW X1 M35i xDrive zrychlí z klidu na 100 km/h za 5,4 sekundy, přičemž maximální rychlost je elektronicky omezena na 250 km/h.



BMW X1 M35i xDRIVE.







VÝBAVA

PRVKY VÝBAVY.

Prozkoumejte vybranou standardní a volitelnou výbavu. Některé prvky zobrazené volitelné výbavy nejsou zahrnuty v základní ceně.



Automatická 7stupňová dvouspojková převodovka Steptronic přináší zásluhou těsného odstupňování a malých změn otáček motoru vysokou úroveň hospodárnosti, jemné řazení a příkladný jízdní komfort. Tím si můžete užít působivou jízdní dynamiku s nízkou spotřebou paliva. Spotřebu paliva zlepšuje také funkce jízdy setrvačností.



Automatická 7stupňová převodovka Steptronic s řadicími páčkami kombinuje sportovní řazení s vysokou účinností a prvotřídním jízdním komfortem. Řadicí páčky na volantu zajišťují okamžité řazení bez toho, aby bylo nutné sundávat ruce z volantu. Řazení je nejen jednoduché, ale zajišťuje také potřebnou bezpečnost.

Adaptivní M podvozek je o 15 milimetrů snížený a lze jej kdykoliv elektronicky nastavit tak, aby odpovídal stavu vozovky a jízdnímu stylu řidiče. Výsledkem je zlepšená jízdní dynamika s vynikající přilnavostí k vozovce a zároveň vysoká úroveň jízdního komfortu a lepší schopnosti jízdy na dlouhé vzdálenosti. Exkluzivní M sportovní řízení přináší přímější pocit z řízení.



Dostupnost některých prvků výbavy, funkcí a digitálních služeb závisí na zvolené verzi motoru nebo další volitelné výbavě. Struktura nabídky, stejně jako tržní a výrobní dostupnost se mohou lišit.

Další podrobné informace o výbavách a dodacích podmínkách Vám poskytne BMW Autorizovaný Dealer.

PRVKY VÝBAVY.

Prozkoumejte vybranou standardní a volitelnou výbavu. Některé prvky zobrazené volitelné výbavy nejsou zahrnuty v základní ceně.



Díky širokým možnostem nastavení zadních sedadel lze prostor vzadu a zavazadlový prostor využívat mnohem flexibilněji. Sedadla rozdělená v poměru 60:40 lze individuálně posunovat v rozsahu 130 mm.



Ušetřete si starosti s držením klíče od vozidla: s Komfortním přístupovým systémem¹ se Vaše BMW automaticky odemkne, jakmile se k němu přiblížíte, a uzamkne, když se od něj vzdálíte.



Tožné zařízení² s elektricky výsuvnou kulovou hlavici. Funkce stabilizace přívěsu a zabezpečení proti krádeži zvyšují bezpečnost.



Automatické ovládání víka zavazadlového prostoru umožňuje jeho pohodlné elektrické otevření a zavírání jednoduchým stisknutím příslušného tlačítka.

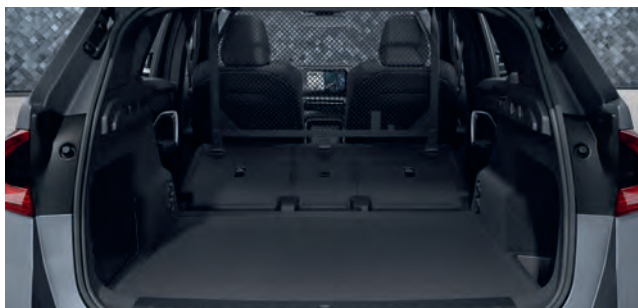

Oddělovací síť do zavazadlového prostoru lze umístit za první i druhou řadou sedadel a zabraňuje proniknutí předmětů dopředu do prostoru pro cestující.

¹ BMW Digitální klíč Plus funguje pouze na některých telefonech. Seznam kompatibilních telefonů je k dispozici na [bmw.com/digitalkey](https://www.bmw.com/digitalkey).

² Prosím, ověřte si informace o hmotnosti přívěsu a zatížení hlavice tožného zařízení.

Dostupnost některých prvků výbavy, funkcí a digitálních služeb závisí na zvolené verzi motoru nebo další volitelné výbavě. Struktura nabídky, stejně jako tržní a výrobní dostupnost se mohou lišit.

Další podrobné informace o výbavách a dodacích podmínkách Vám poskytne BMW Autorizovaný Dealer.

PRVKY VÝBAVY.

Prozkoumejte vybranou standardní a volitelnou výbavu. Některé prvky zobrazené volitelné výbavy nejsou zahrnuty v základní ceně.



Součástí volitelné výbavy je Paket Innovation, jehož součástí je kromě jiného BMW Head-Up Displej, Komfortní přístupový systém, Adaptivní LED světlomety, přihrádka pro bezdrátové nabíjení, BMW Live Cockpit Professional, Parkovací asistent Plus a paket zrcátek.



Součástí Paketu Innovation je též příprava pro vyhřívání volantu, příprava pro vyhřívání předních sedadel a příprava pro asistenční systém Driving Assistant Plus. Tyto prvky výbavy lze v rámci funkcí na přání ConnectedDrive Upgrades aktivovat později prostřednictvím portálu ConnectedDrive Store, přímo z vozu nebo aplikací My BMW.

Dostupnost některých prvků výbavy, funkcí a digitálních služeb závisí na zvolené verzi motoru nebo další volitelné výbavě. Struktura nabídky, stejně jako tržní a výrobní dostupnost se mohou lišit.

Další podrobné informace o výbavách a dodacích podmínkách Vám poskytne BMW Autorizovaný Dealer.

PRVKY VÝBAVY.

Prozkoumejte vybranou standardní a volitelnou výbavu. Některé prvky zobrazené volitelné výbavy nejsou zahrnuty v základní ceně.



Výbava Hliníkové vnější prvky v provedení Satin Aluminium je výrazným designovým prvkem, který Vašemu BMW dodá více stylu a přitažlivosti.



Matně hliníkové ploché střešní ližiny zvýrazňují tvar střechy a jsou úchytnými prvky pro multifunkční BMW střešní nosiče.



Viditelná vysoká kvalita: ve výbavě M Shadow Line pro exteriér má mnoho prvků karosérie Vašeho BMW leskle černou povrchovou úpravu.



Výbava M Shadow Line s rozšířeným obsahem dodává Vašemu BMW individuálnější a sportovnější vzhled.



Exkluzivní leskle černé střešní ližiny M Shadow Line jsou základem pro střešní nosiče umožňující převoz například střešních boxů nebo jízdních kol.

Dostupnost některých prvků výbavy, funkcí a digitálních služeb závisí na zvolené verzi motoru nebo další volitelné výbavě. Struktura nabídky, stejně jako tržní a výrobní dostupnost se mohou lišit.

Další podrobné informace o výbavách a dodacích podmínkách Vám poskytne BMW Autorizovaný Dealer.

PRVKY VÝBAVY.

Prozkoumejte vybranou standardní a volitelnou výbavu. Některé prvky zobrazené volitelné výbavy nejsou zahrnuty v základní ceně.



Kryty vnějších zrcátek v leskle černém provedení nahrazují zrcátka v barvě karoserie. Zvýrazňují sportovní siluetu vozu a posilují individuální vzhled.



Díky exteriérovým dílům M sportovního paketu vypadá Vaše BMW dravě a dynamicky. Sportovní vzhled vozu dodává mimo jiné osobitý nárazník a boční lišty. Vysoce kvalitní celek doplňují další detaily, jako jsou matně hliníkové lamely masky ve tvaru ledvinek a M trikolóra na klíčku.



Provedení xLine dodá Vašemu BMW atraktivní vzhled. Tmavé ozdobné prvky na spodních okrajích karoserie tvoří vzrušující kontrast s chromovanými partiiemi v horní části. Dojem vysoké kvality dodávají interiéru umělá kůže Veganza perforovaná, palubní deska v provedení Luxury a leskle černé ozdobné lišty.



Specifické dodatečné prvky M sportovního paketu výrazně zvyšují jízdní dynamiku různými doplňky, jako je například rychlejší a výraznější řazení.

Dostupnost některých prvků výbavy, funkcí a digitálních služeb závisí na zvolené verzi motoru nebo další volitelné výbavě. Struktura nabídky, stejně jako tržní a výrobní dostupnost se mohou lišit.

Další podrobné informace o výbavách a dodacích podmínkách Vám poskytne BMW Autorizovaný Dealer.

PRVKY VÝBAVY.

Prozkoumejte vybranou standardní a volitelnou výbavu. Některé prvky zobrazené volitelné výbavy nejsou zahrnuty v základní ceně.



Adaptivní LED světlomety s maticovou technologií se automaticky přizpůsobují podmínkám, ať už na dálnicích, nebo na okresních silnicích. Lépe vidíte i za špatného počasí. Pro maximální výhled: světlomety detekují protijedoucí vozidla i vozidla jedoucí stejným směrem a pro zabránění jejich oslnění automaticky vypnou příslušné segmenty dálkových světel.

Samozatmavovací vnitřní zpětné zrcátko omezuje nepříjemné oslnění způsobené světly vozů jedoucích vzadu. Reflexní povrch ztmaví až od určité intenzity dopadajícího světla. A navíc, vnitřní zpětné zrcátko vyniká bezrámovou konstrukcí.



Provedení interiéru M sportovního balíčku dodává vnitřnímu prostoru sportovní individualitu. Kryty pedálů s optikou nerezové oceli zušlechťují prostor pro nohy, M specifická grafika dodává přístrojovému panelu sportovní vzhled.

Dostupnost některých prvků výbavy, funkcí a digitálních služeb závisí na zvolené verzi motoru nebo další volitelné výbavě. Struktura nabídky, stejně jako tržní a výrobní dostupnost se mohou lišit.

Další podrobné informace o výbavách a dodacích podmínkách Vám poskytne BMW Autorizovaný Dealer.

PRVKY VÝBAVY.

Prozkoumejte vybranou standardní a volitelnou výbavu. Některé prvky zobrazené volitelné výbavy nejsou zahrnuty v základní ceně.



M kožený volant s vybráním na palce a integrovanými řadicími pádky poskytuje bezprostřední zážitek ze sportovní jízdy. Multifunkční tlačítka na ramenech volantu umožňují pohodlné ovládání různých funkcí vozu, například přístrojového panelu. Vizually atraktivní detail: matně chromovaná ozdobná lišta.



Palubní deska v provedení Luxury v černé barvě, včetně předních prahových lišt, má jemně strukturovaný povrch. Šedé kontrastní prošívání je vizuálně atraktivním doplňkem. Ve spojení s čalouněním v kombinaci M Alcantara /umělá kůže Veganza je prošívání modré.



Pokud je součástí výbavy M antracitové čalounění stropu, je antracitová látka kromě stropu použita také na obložení A-sloupků. Tuto výbavu doplňují v černé barvě provedené následující detaily: černé horní části B- a C-sloupků, sluneční clony, stropní madla a obložení mikrofonu.

PRVKY VÝBAVY.

Prozkoumejte vybranou standardní a volitelnou výbavu. Některé prvky zobrazené volitelné výbavy nejsou zahrnuty v základní ceně.



Dynamická a komfortní: individuálně nastavitelná sportovní sedadla řidiče a spolujezdce se vyznačují širokými možnostmi nastavení, včetně možnosti změny výšky a sklonu sedáku. Bočnice sedáků a opěradel spolu se zlepšenou oporou ramen poskytují excelentní ergonomii a lepší boční vedení při rychlých průjezdech zatáček.

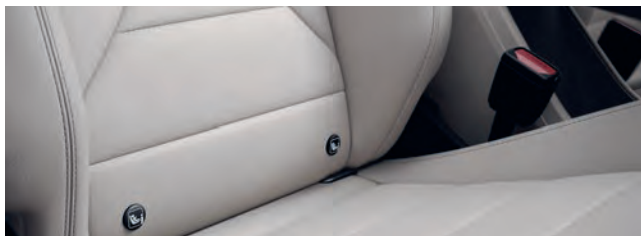

Výkyvnou základnu sedadla, která zajišťuje ortopedicky dokonalou polohu, a tím i optimální pohodlí při sezení, doplňuje bederní opěrka v opěradle. Výšku a hloubku bederní opěrky lze elektricky nastavit. Masážní funkce mobilizuje dolní část páteře, což minimalizuje známky únavy při sezení.



Elektrické nastavování zajišťí snadné a pohodlné nalezení vhodné polohy předních sedadel. Nastavit lze výšku a sklon sedáku, podélnou polohu a úhel sklonu opěradla. Paměťová funkce umožňuje řidiči uložit nastavení sedadla řidiče a vnějších zpětných zrcátek do paměti.

PRVKY VÝBAVY.

Prozkoumejte vybranou standardní a volitelnou výbavu. Některé prvky zobrazené volitelné výbavy nejsou zahrnuty v základní ceně.



Když je panoramatická skleněná střecha otevřená, poskytuje dostatek čerstvého vzduchu. Když je zavřená, vytváří v interiéru jasnou a prosvětlenou atmosféru.



Zatmavené zadní okno a boční zadní okna omezují nežádoucí zahřívání interiéru.



Vyhřívání volantu¹ po stisku tlačítka rychle zahřeje věnec volantu, což je obzvláště příjemné v zimě.



Třístupňové vyhřívání sedadel řidiče a spolujezdce ohřívá pro výrazně větší komfort během chladných dní celý sedák a opěradlo.

¹ Ve spojení s výbavovým pakem Premium (7EV) nebo s výbavovým pakem Innovation (7EW) lze aktivaci volitelné výbavy provést později prostřednictvím služby BMW ConnectedDrive Upgrades.

PRVKY VÝBAVY.

Prozkoumejte vybranou standardní a volitelnou výbavu. Některé prvky zobrazené volitelné výbavy nejsou zahrnuty v základní ceně.



Zvukový systém Harman Kardon s 12 reproduktory zajišťuje rovnoměrné rozložení zvuku ve Vašem BMW. Sedmikanálový zesilovač o výkonu 205 W umožňuje jemné vyladění zvuku pro získání dokonale čistých tónů. Nerezové kryty výškových reproduktorů s osvětleným nápisem Harman Kardon zaujmou exkluzivním vzhledem.



Digitální služby jsou zárukou toho, že každá Vaše cesta bude ještě pohodlnější. Vaše BMW Vás s využitím aktuálních dopravních informací dopraví do cíle co nejrychleji. Propojte aplikace Vašeho telefonu s vozem pohodlně bez použití kabelu.



Proč byste neměli ve Vašem BMW používat aplikace Vašeho telefonu, když je můžete ovládat tak, jak jste zvyklí? Se standardní výbavou integrace chytrého telefonu Vaše BMW podporuje Apple CarPlay a Android Auto a bezdrátově propojí Váš chytrý telefon se systémem vozu. To Vám umožní ve Vašem vozidle pohodlně používat známé funkce a různé aplikace.

Dostupnost některých prvků výbavy, funkcí a digitálních služeb závisí na zvolené verzi motoru nebo další volitelné výbavě. Struktura nabídky, stejně jako tržní a výrobní dostupnost se mohou lišit.

Další podrobné informace o výbavách a dodacích podmínkách Vám poskytne BMW Autorizovaný Dealer.

PRVKY VÝBAVY.

Prozkoumejte vybranou standardní a volitelnou výbavu. Některé prvky zobrazené volitelné výbavy nejsou zahrnuty v základní ceně.



Zvýšená bezpečnost a více radosti v jednom díky vnitřní kameře a záznamníku při krádeži. Pokud se spustí alarm, systém automaticky vytvoří fotografii, kterou si můžete prohlédnout v aplikaci My BMW. Kromě toho si můžete vytvořit selfie a zaznamenat tak nejkrásnější okamžiky z cesty. Pořízené fotografie si můžete zobrazit na kontrolním displeji a stáhnout si je do svého telefonu.

Skutečný univerzál: Driving Assistant Professional¹ se skládá z mnoha systémů, které Vám pomáhají v nebezpečných jízdních situacích. Patří mezi ně například systém varování před změnou jízdního pruhu, systém varování před vozy přijíždějícími zezadu, Adaptivní systém udržování rychlosti s funkcí Stop&Go, Asistent řízení a jízdy v pruhu, Asistent udržování v jízdním pruhu s aktivní boční ochranou a další. Funkce Assisted View zobrazuje aktuální funkce jednotlivých asistenčních systémů v 3D grafice v reálném čase přímo na přístrojovém panelu.

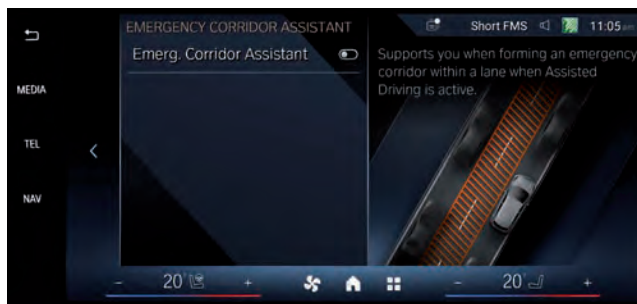

Driving Assistant Plus¹ přináší klidnější cestování. Zejména na delších cestách Vám usnadní řízení tím, že automaticky udržuje požadovanou rychlost, jízdní pruh a vzdálenost od vozidla jedoucího vpředu, v případě potřeby začne automaticky brzdit.

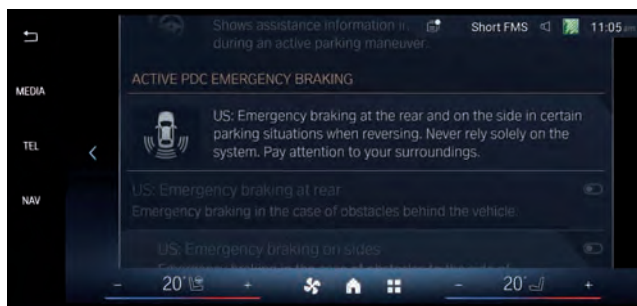

Parkovací asistent Plus obsahuje několik systémů usnadňujících parkování a manévrování včetně zadní kamery a hlídání prostoru po stranách. Parkovací asistent automaticky zaparkuje Váš vůz, Couvací asistent dokáže vycouvat zpět po stejné dráze a kamery systému Surround View ukazují okolí vozidla na celé ploše kontrolního displeje.

¹ Funkci může negativně ovlivnit tma, mlha nebo přímé slunce.

KOLA A PNEUMATIKY.

17" kola z lehké slitiny Star-spoke 832 Light Grey, rozměr kol 7 J x 17 s pneumatikami 205/65 R17.



17" kola z lehké slitiny Star-spoke 864 Silver Grey, rozměr kol 7,5 J x 17 s pneumatikami 205/65 R17.



17" kola z lehké slitiny Star-spoke 875 Light Grey, rozměr kol 7 J x 17 s pneumatikami 205/65 R17.



18" M kola z lehké slitiny Double-spoke 838 M Bicolour Dark Grey, lesklá, rozměr kol 7,5 J x 18 s pneumatikami 225/55 R18.



18" kola z lehké slitiny Star-spoke 865 Silver Grey, rozměr kol 7,5 J x 18 s pneumatikami 225/55 R18.



18" aerodynamická kola 866 Bicolour Light Grey, lesklá, rozměr kol 7,5 J x 18 s pneumatikami 225/55 R18.



19" kola z lehké slitiny V-spoke 867 Bicolour Black Grey, lesklá, rozměr kol 8 J x 19 s pneumatikami 245/45 R19.



19" M kola z lehké slitiny Double-spoke 871 M Bicolour Black Grey, lesklá, rozměr kol 8 J x 19 s pneumatikami 245/45 R19.



20" BMW Individual kola z lehké slitiny Multi-spoke 869 I Bicolour Black Grey, matná, leštěná, rozměr kol 8 J x 20 s pneumatikami 245/40 R20.



20" M kola z lehké slitiny Y-spoke 872 M, rozměr kol 8 J x 20 s pneumatikami 245/40 R20

Dostupnost některých prvků výbavy, funkcí a digitálních služeb závisí na zvolené verzi motoru nebo další volitelné výbavě. Struktura nabídky, stejně jako tržní a výrobní dostupnost se mohou lišit.

Další podrobné informace o výbavách a dodacích podmínkách Vám poskytne BMW Autorizovaný Dealer.

BARVY KAROSERIE.

NEMETALICKÉ LAKY



Nemetalický lak 300 Alpine White (bílá)



Nemetalický lak 668 Black (černá)

METALICKÉ LAKY



Metalický lak A96 Mineral White (bílá)



Metalický lak 475 Black Sapphire (černá)



Metalický lak C66 Utah Orange (oranžová)

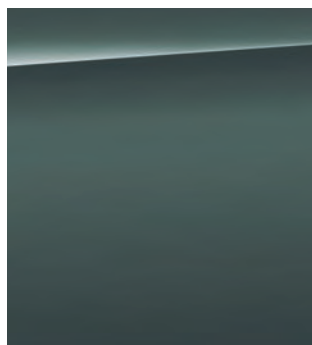

Metalický lak C5Y Cape York Green (zelená)



Metalický lak C1M Phytonic Blue (modrá)



Metalický lak C4E Sanremo Green (zelená)

BMW INDIVIDUAL



Metalický lak C31 M Portimao Blue (modrá)



Metalický lak C67 Space Silver (stříbrná)¹

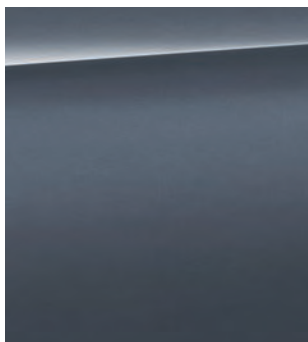

BMW Individual metalický lak C3N Storm Bay (šedá)



BMW Individual C5L metalický lak Blue Bay Lagoon (modrá)¹



BMW Individual C5A metalický lak Frozen Pure Grey (matně šedá)

Vzorník barev Tento barevný vzorník slouží jako prvotní vodítko pro barvy a materiály, které jsou pro Vaše BMW k dispozici. Zkušenosti však ukázaly, že tištěné vzorníky barev laků, čalounění a obložení interiéru nemohou ve všech případech věrohodně reprodukovat vzhled originální barvy. Vámi vybraný barevný odstín proto prosím konzultujte se svým BMW Autorizovaným Dealerem. Tam je také k dispozici originální vzorník a získáte rady týkající se speciálních přání.

Dostupnost některých prvků výbavy, funkcí a digitálních služeb závisí na zvolené verzi motoru nebo další volitelné výbavě. Struktura nabídky, stejně jako tržní a výrobní dostupnost se mohou lišit.

Další podrobné informace o výbavách a dodacích podmínkách Vám poskytne BMW Autorizovaný Dealer.

BARVY INTERIÉRU.

ČALOUNĚNÍ



Látka Arktur BLAT Anthracite (antracitová)

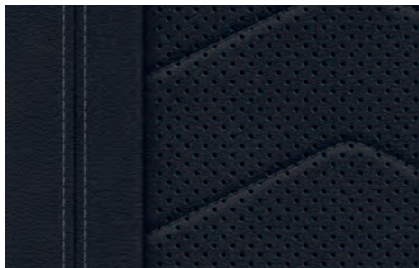

Umělá kůže Veganza perforovaná KUSW Black (černá)



Umělá kůže Veganza perforovaná KUCX Oyster (bílá)

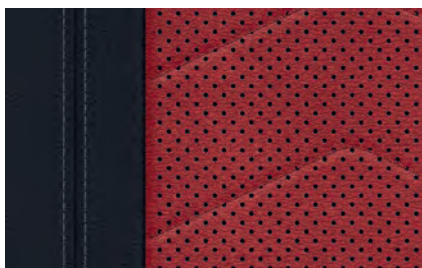

Umělá kůže Veganza perforovaná KUKP Coral Red/Black (červená/černá)



Umělá kůže Veganza perforovaná KUMY Mocha (hnědá)



Kombinace M Alcantara/umělá kůže Veganza KTNL Black s kontrastním prošitím (černá)

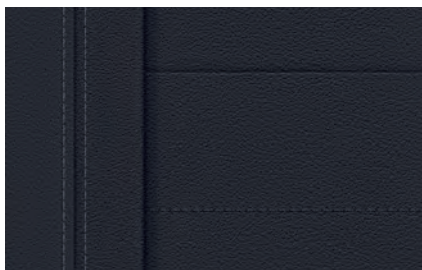

Kůže Vernasca MASW Black (černá)

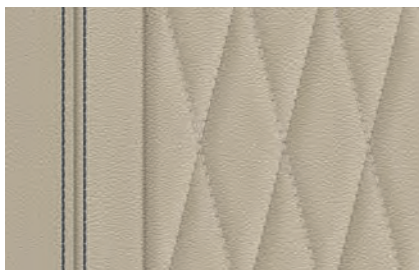

Kůže Vernasca MACX Oyster (bílá)

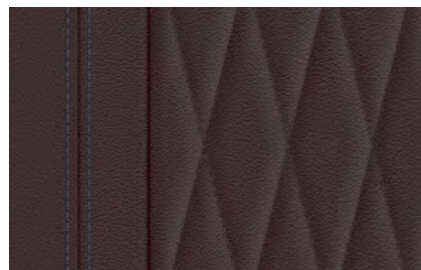

Kůže Vernasca MAMY Mocha (hnědá)

OBLOŽENÍ INTERIÉRU

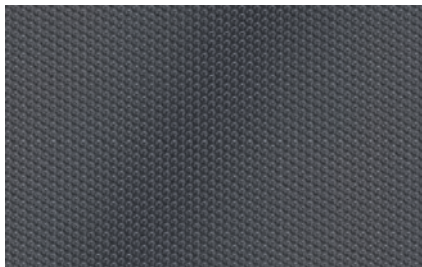

M hliníkové obložení interiéru Aluminium Hexacube Pale M s ozdobnými prvky Pearl Chrome¹



Obložení interiéru z eukalyptového dřeva s jemnou strukturou a otevřenými póry a ozdobnými prvky Pearl Chrome

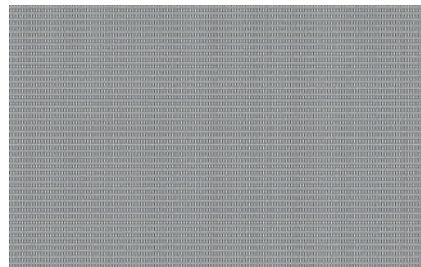

Hliníkové obložení Aluminium Mesheffect s ozdobnými prvky Pearl Chrome



Obložení interiéru v leskle černém provedení s ozdobnými prvky Pearl Chrome

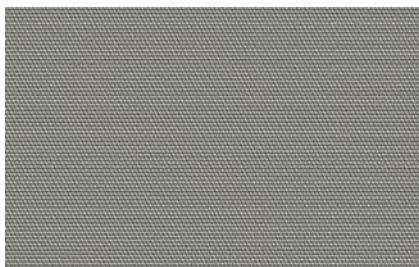

Obložení interiéru v matném provedení Quartz Silver, zrnité, na palubní desce

¹ Pouze ve spojení s M sportovním paketem.



BMW ORIGINÁLNÍ PŘÍSLUŠENSTVÍ.

Ještě intenzivnější zážitky z jízdy: k originálnímu BMW se nejlépe hodí BMW Originální příslušenství. Ať už hledáte kola a pneumatiky, řešení pro přepravu a zavazadlový prostor, vybavení interiéru, komunikaci, informace a technologie, příslušenství pro nabíjení nebo díly M Performance Parts, s BMW Originálním příslušenstvím najdete přesně takové individuální řešení, které Vám umožní objevit radost z jízdy jako poprvé.



KOLA A PNEUMATIKY.

S BMW Originálními kompletními koly dojedete bezpečně do cíle a zvýrazníte sportovní vzhled svého BMW již na první pohled. Na první pohled si ale neuvědomíte, že jsou přesně přizpůsobena Vašemu BMW, prošla velmi přísnými testy s intenzivní kontrolou materiálů a funkčnosti a byla vyvinuta v úzké spolupráci s předními výrobci pneumatik. Byla na míru sladěná s jízdní dynamikou a designovým stylem každého jednotlivého modelu BMW.

ŘEŠENÍ PRO PŘEPRUVU A ZAVAZADLOVÝ PROSTOR.

BMW Originální příslušenství Vám nabízí širokou nabídku řešení pro přepravu a zavazadlový prostor. Přesně podle Vašich osobních preferencí a zájmů ho můžete použít k vytvoření dalšího přepravního prostoru, kdykoli a kdekoli budete potřebovat. Ať už se jedná o nejrůznější nosiče nebo příslušenství pro zavazadlový prostor, na BMW Originální příslušenství, které je přesně přizpůsobeno Vašemu BMW a snadno se používá, se vždy můžete spolehnout.



PŘÍSLUŠENSTVÍ PRO INTERIÉR.

Dokonalé přizpůsobení: veškeré BMW Originální příslušenství pro interiér pomáhá upravit interiér Vašeho BMW tak, aby plně vyhovoval Vaším osobním preferencím. Kromě vynikající funkčnosti BMW Originálního příslušenství vždy dostáváte také atraktivní design BMW spolu s mimořádným řemeslným zpracováním a kvalitou materiálů. A to v kombinaci s atmosférou, která Vás nadchne při každé jízdě.



KOMUNIKACE, INFORMACE & TECHNOLOGIE.

Nejmodernější funkce a vlastnosti pro maximální svobodu a flexibilitu: BMW Originální příslušenství pro komunikaci, informace a technologie je vždy připraveno Vám pomoci. Ať už je pro Vás důležitá dostupnost funkcí telefonu nebo nejlepší zvuk, inovativní BMW Originální příslušenství má pro Vás to správné řešení. Ať už Vás Vaše cesta zavede kamkoli, vždy si užijete dobré spojení a na míru navrženou zábavu.

NABÍJECÍ PŘÍSLUŠENSTVÍ.

Nezáleží na tom, kde a jak chcete své nové BMW nabíjet, originální příslušenství BMW Charging má pro Vás připraveny na míru navržené produkty a služby. Své BMW můžete nabíjet v jakékoli domácí zásuvce pomocí flexibilní volitelné rychlonabíječky BMW Flexible Fast Charger nebo, pro ještě větší pohodlí, s využitím nabíječky BMW Wallbox dodávané z programu BMW Originálního příslušenství. Navíc je k dispozici také rozsáhlá síť veřejných nabíjecích míst. Inovativní služby Connected Charging například zobrazují nabíjecí stanice na kontrolním displeji Vašeho BMW nebo Vám umožňují snadno spustit nezávislou klimatizaci Vašeho vozu pouze pomocí Vašeho chytrého telefonu.



DÍLY M PERFORMANCE PARTS.

S díly M Performance Parts můžete fascinujícím způsobem zažít DNA motorsportu BMW i mimo závodní tratě. Široká škála technických a vizuálních komponentů dává na odív výjimečnou techniku. Exkluzivní materiály a prvotřídní kvalita jsou zárukou suverénní dynamiky. Zažijte inspirující maximalizaci v oblasti individuality, expresivnosti a nekompromisnosti.

Dostupnost představovaných prvků výbavy se může na jednotlivých trzích lišit. Váš místní BMW Autorizovaný Dealer Vám poradí s kompletní nabídkou BMW Originálního příslušenství.

BMW ORIGINALNÍ PŘÍSLUŠENSTVÍ.



BMW STŘEŠNÍ DRŽÁK JÍZDNÍCH KOL

BMW střešní držák jízdních kol je bezpečným řešením pro přepravu silničních, cestovních, dětských a horských kol do maximální hmotnosti 20 kg. Jeho ovládací prvky jsou pohodlně umístěny ve výšce střešního nosiče. V případě potřeby lze přestavět nakládání z pravé na levou stranu.

19" M KOLA Z LEHKÉ SLITINY DOUBLE-SPOKE 871 M, JET BLACK

19" M kola z lehké slitiny Double-spoke 871 M Bicolour Black Grey, lesklá, s celoročními pneumatikami, rozměr kol 8 J x 19 s pneumatikami 245/45 R19.



BMW ALL-WEATHER ROHOŽE, PŘEDNÍ

Trvanlivé BMW all-weather rohože s přesným tvarem, zvýšeným okrajem a elegantním designem chrání prostor pro nohy cestujících před vlhkostí a špínou. Jejich černá barva skvěle ladí s interiérem vozu.

BMW STŘEŠNÍ PŘÍČNÍKY

Střešní příčníky lze kombinovat se všemi typy BMW střešních držáků a střešních boxů. Dokonale ladí se vzhledem vozu. Snadno se instalují bez použití nářadí a díky robustní konstrukci a systému zamykání proti krádeži splňují nejvyšší standardy kvality a bezpečnosti.



BMW ZADNÍ NOSIČ KOL 2.0

Nosič kol BMW Pro 2.0 je lehký, ale robustní, unese až 60 kg. Neobyčejně snadno se používá, unese dvě jízdní kola nebo elektrokola (lze rozšířit pro montáž trojice kol). Díky sklápěcímu mechanismu neomezuje přístup do zavazadlového prostoru vozidla.



BMW ADVANCED CAR EYE 3.0 PRO

BMW Advanced Car Eye 3.0 Pro je tvořeno kvalitní Full HD kamerou, která sleduje dění za vozem, i když je zaparkovaný. V případě vibrací nebo neobvyklých pohybů mimo vozidlo systém automaticky situaci zaznamená, čímž může zdokumentovat případné nehody nebo (pokusy o) vloupání.

BMW TRAVEL & COMFORT ZÁKLADNÍ DRŽÁK

Základní držák se připevňuje k nosným tyčím hlavových opěrek předních sedadel a zajišťuje bezpečné uchycení všech přídatných prvků modulárního systému Travel & Comfort. Věšák na oblečení, skládací stůl, univerzální háčky, držák na akční kamery nebo různé tablety Apple a Samsung – vše se do základního držáku jednoduše zacvakne pomocí zásuvné spojky.



21" M PERFORMANCE KOLA Z LEHKÉ SLITINY DOUBLE-SPOKE 877 M BICOLOUR

21" M Performance kola z lehké slitiny Double-spoke 877 M, v černé barvě Bicolour Jet Black, s lesklou povrchovou úpravou čelních ploch. Kompletní sada letních kol se systémem kontroly tlaku v pneumatikách.



TECHNICKÉ
ÚDAJE A SERVIS

TECHNICKÉ ÚDAJE.

		X1 sDrive18i	X1 sDrive20i	X1 xDrive23i	X1 M35i xDrive	X1 sDrive18d	X1 xDrive20d	X1 xDrive23d	X1 xDrive25e	X1 xDrive30e
Celkový výkon²										
Druh pohonu		Zážehový	Zážehový – 48V mild hybrid	Zážehový – 48V mild hybrid	Zážehový	Vznětový	Vznětový – 48V mild hybrid	Vznětový – 48V mild hybrid	Zážehový – Plug-in hybrid	Zážehový – Plug-in hybrid
Celkový výkon	kW (k)	100 (136)	125 (170) ⁹	160 (218) ⁹	221 (300)	110 (150)	120 (163) ¹	155 (211) ⁹	180 (245) ^{9,10}	240 (326) ^{9,10}
Točivý moment	Nm	230	280	360	400	360	400	400	477 ¹¹	477 ¹¹
Převodovka		7stupňová automatická	7stupňová automatická	7stupňová automatická	7stupňová automatická	7stupňová automatická	7stupňová automatická	7stupňová automatická	7stupňová automatická	7stupňová automatická
Poháněná kola		Pohon předních kol	Pohon předních kol	Pohon všech kol	Pohon všech kol	Pohon předních kol	Pohon všech kol	Pohon všech kol	Pohon všech kol	Pohon všech kol
Motor BMW TwinPower Turbo²										
Počet válců		3	3	4	4	4	4	4	3	3
Zdvihový objem	cm ³	1499	1499	1998	1998	1995	1995	1995	1499	1499
Výkon	kW (k)/ 1/min	100 (136)/ 4400–6500	115 (156)/ 4700–6500	150 (204)/ 5000–6500	221 (300)/ 5750–6500	110 (150)/ 3750–4000	110 (150)/ 3750–4000	145 (197)/ 4000	100 (136)/ 4400–6500	110 (150)/ 4700–6500
Točivý moment	Nm/ 1/min	230/ 1500–4000	240/ 1500–4400	320/ 1500–4000	400/ 2000–4500	360/ 1500–2500	360/ 1500–2500	400/ 1500–2750	230/ 1500–4000	230/ 1500–4400
Elektromotor²										
Výkon [nominální] Výkon po dobu 30 minut	kW (k)	–	14 (19)	14 (19)	–	–	14 (19)	14 (19)	80/–	130/–
Točivý moment	Nm	–	55	55	–	–	55	55	247	247
Jízdní výkony										
Zrychlení 0–100 km/h	s	9,2	8,3	7,1	5,4	8,9	8,6	7,4	6,8	5,6
Maximální rychlost	km/h	208	216	233	250	210	210	225	190	205
Maximální rychlost (na elektřinu)	km/h	–	–	–	–	–	–	–	140	140
Spotřeba paliva/emise CO₂^{2,3}										
Spotřeba paliva, kombinovaná (WLTP) ⁹	l/100 km	7,0–6,3	6,6–5,9	7,2–6,5	8,1–7,8	5,5–4,9	5,4–4,8	5,3–4,8	1,1–0,8	1,1–0,8
Emise CO ₂ , kombinované (WLTP)	g/km	158–143	149–133	162–146	183–176	144–129	142–127	140–125	24–17	24–17
Spotřeba elektřiny, kombinovaná (WLTP)	kWh/ 100 km	–	–	–	–	–	–	–	18,2–16,4	18,2–16,4
Dojezd na elektřinu (WLTP) ⁴	km	–	–	–	–	–	–	–	78–89	78–89
Vysokonapěťová/48V baterie, nabíjení¹⁰										
Kapacita baterie	kWh	–	0,86	0,86	–	–	0,86	0,86	16,3	16,3
Maximální nabíjecí výkon AC/DC	kW	–	–	–	–	–	–	–	7,4/–	7,4/–
Doba nabíjení DC 10–80 %	h	–	–	–	–	–	–	–	–	–
Dojezd získaný 10minutovým vysokovýkonným nabíjením	km	–	–	–	–	–	–	–	–	–
Doba nabíjení AC 0–100 %	h	–	–	–	–	–	–	–	< 02:30	< 02:30
Rozměry/hmotnosti										
Délka/šířka/výška	mm	4500/1845/ 1642	4500/1845/ 1642	4500/1845/ 1642	4505/1845/ 1622	4500/1845/ 1642	4500/1845/ 1642	4500/1845/ 1642	4500/1845/ 1630	4500/1845/ 1630
Rozvor kol	mm	2692	2692	2692	2692	2692	2692	2692	2692	2692
Provozní hmotnost ¹	kg	1575	1625	1730	1740	1650	1765	1765	1930	1935
Objem zavazadlového prostoru	l	540–1600	500–1545	500–1545	540–1600	540–1600	500–1545	500–1545	490–1495	490–1495
Objem palivové nádrže	l	45	45	45	54	45	45	45	47	47
Hmotnost brzděného přívěsu, stoupání 12 %/zatížení tažného zařízení	kg	1700/80	1800/80	2000/80	–	1800/80	2000/80	2000/80	1700/80	1800/80

Hodnoty výkonu, spotřeby paliva a produkce emisí CO₂ platí pro vozidla se standardně dodávanou převodovkou.

¹ Hmotnostní údaje platí pro vozidla se standardní výbavou a neobsahují volitelnou výbavu. Uvedená hodnota platí pro palivovou nádrž naplněnou na 90 % a hmotnost řidiče 75 kg. Volitelná výbava může ovlivnit hmotnost, užitečné zatížení a nejvyšší rychlost, pokud ovlivní aerodynamiku vozu.

² Údaje o výkonu zážehových motorů platí pro vozidla používající palivo s oktanovým číslem 98. Údaje o spotřebě paliva platí pro vozidla využívající referenční paliva dle Regulace 2007/715 EU. Jsou přípustná bezolovnatá paliva s oktanovým číslem 91 a vyšším s maximálním podílem etanolu 10 % (E10). BMW doporučuje používat bezolovnatý benzín s oktanovým číslem 95.

³ Uvedené údaje o spotřebě paliva, emisích CO₂, spotřebě elektřiny a dojezdu na elektřinu byly stanoveny podle Nařízení Evropského parlamentu a Rady (ES) č. 715/2007 v platném znění. Hodnoty WLTP berou při udávání dojezdu v úvahu i veškerou volitelnou výbavu (v tomto případě dostupnou na německém trhu). U vozidel nově schválených od 1. ledna 2021 existují oficiální hodnoty pouze podle WLTP. Další informace o měřících metodách WLTP a NEDC jsou k dispozici na adrese www.bmw.de/wltp

⁴ Dojezd závisí na různých faktorech. Například na osobním stylu jízdy, charakteristice trasy, venkovní teplotě, topení/klimatizaci, temperování interiéru při dobíjení.

⁵ Při teplotách pod bodem mrazu je čistě elektrický pohon tohoto hybridního modelu k dispozici až po několika kilometrech jízdy, kdy se baterie zahřeje na provozní teplotu.

⁶ Výkon elektromotoru 200 kW, krátkodobě navýšení výkonu na 230 kW (po dobu max. 10 s).

⁷ Zahnuje spalovací motor (daná uvedená hodnota) a elektrický pohon.

⁸ Výkon závisí na stavu nabíjení baterie.

⁹ Pro plug-in hybrid: vážený, kombinovaný.

¹⁰ Doba nabíjení/rychlost nabíjení udávaná za optimálních podmínek (29–33 stupňů Celsia při startu baterie a okolní teplota s certifikačními hodnotami, bez pomocných spotřebičů, jako je vyhřívání sedadel, displeje, klimatizace).

TECHNICKÉ ÚDAJE / ROZMĚRY.

iX1 eDrive20 iX1 xDrive30

Elektrický	Elektrický
150 [204]	230* [313*]
250	494
1stupňová	1stupňová
Pohon předních kol	Pohon všech kol
-	-
-	-
-	-
-	-
150 [204]	230/313 ⁴⁾
250	494
8,6	5,6
170	180
170	180
-	-
-	-
15,4-17,2	16,9-18,1
474-430	439-417
64,8	64,8
11 [22]/130	11 [22]/130
00:29	00:29
120	120
06:30 [03:45]	06:30 [03:45]
4500/1845/1612	4500/1845/1612
2692	2692
1940	2085
490-1495	490-1495
-	-
750	1200/75

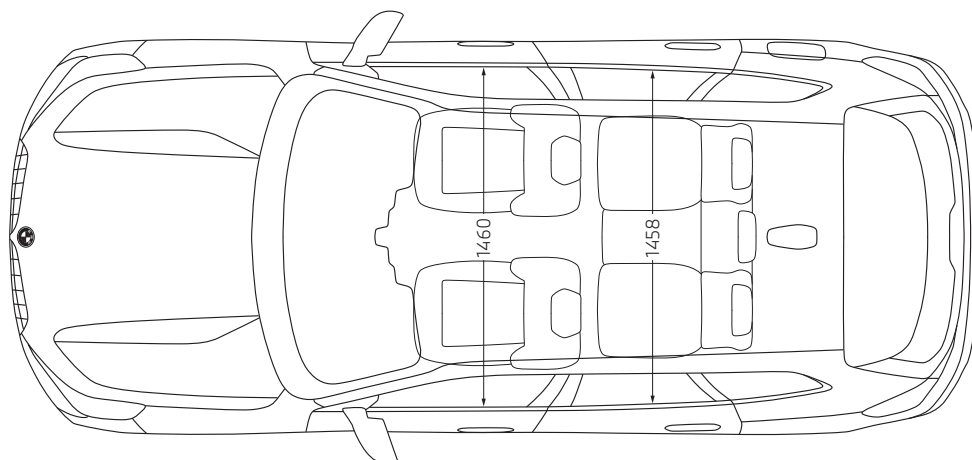
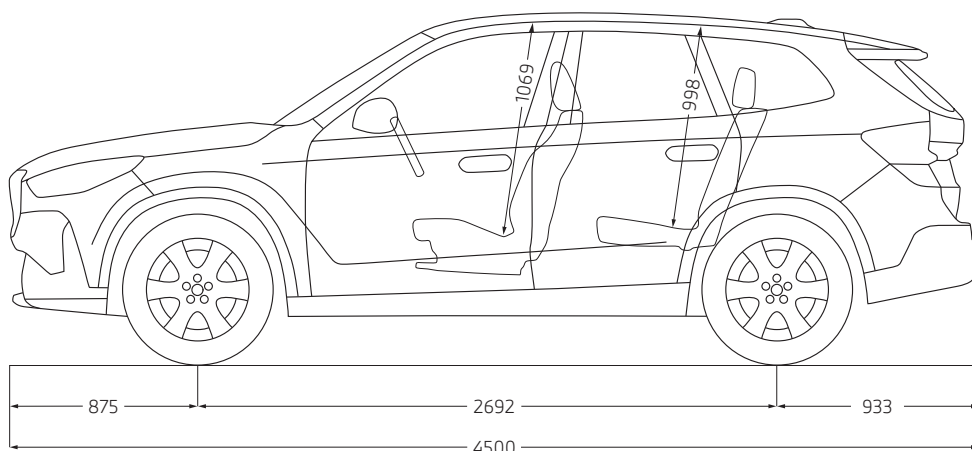
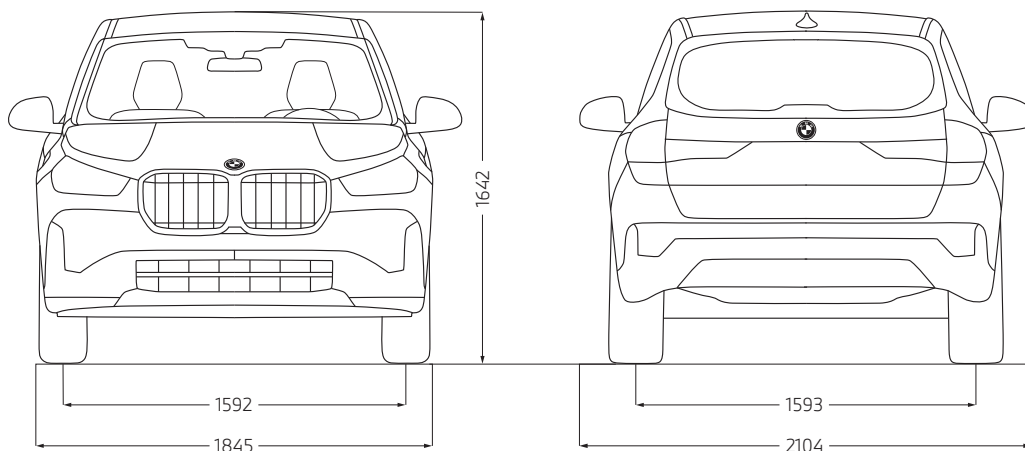

Všechny rozměry v technických kresbách jsou uvedené v milimetrech.

BMW CHARGING.



NABÍJENÍ.

Pohodlné, rychlé a bezpečné nabíjení Vašeho BMW prostřednictvím nabíjecí zásuvky na boku vozidla. Čistě elektrické modely mají nabíjecí zásuvku umístěnou vzadu na pravé straně vozu, plug-in hybridní modely ji mají situovanou vpředu vlevo.

Komfortní funkce usnadňují její používání: ve tmě pomůže poziční světlo umístěné v zásuvce, které umožní snadné zasunutí nabíjecího kabelu. Přehled na první pohled: LED kontrolka v nabíjecí zásuvce Vás různými barvami informuje o stavu nabíjení baterie.

Teplotní senzor zvyšuje bezpečnost. Již v zárodku dokáže detekovat riziko přehřátí způsobené zvýšením teploty na kontaktech konektoru.

Nabíjecí zásuvka se během nabíjení automaticky uzamyká a nabíjecí kabel tak nelze vyjmout.

Pro maximální zkrácení nabíjecího času u AC nabíjecích stanic zde můžete elektrický vůz nabíjet výkonem 11 kW (volitelně 22 kW).

Ještě rychleji lze vysokonapěťovou baterii nabíjet na DC nabíjecích stanicích. U nich je možné pro elektrické vozy využít nabíjecí výkon až 130 kW. Plug-in hybridní modely lze nabíjet střídavým proudem (AC) o výkonu až 7,4 kW.



NABÍJENÍ DOMA.

S volitelně dodávanou rychlonabíječkou Flexible Fast Charger je nabíjení doma mimořádně snadné. Lze ji použít pro nabíjení Vašeho plug-in hybridního BMW X1 nebo elektrické varianty BMW iX1 z jakékoliv domácí nebo průmyslové zásuvky, a to v závislosti na Vaší nabíjecí infrastruktuře. Ještě rychlejší a pohodlnější způsob nabíjení představuje nabíječka Wallbox. BMW má v nabídce různé druhy nabíječek Wallbox, a to na vyžádání včetně instalační služby.

BMW CHARGING.



VEŘEJNÉ NABÍJENÍ.

Bez ohledu na to, kde se nacházíte a co máte v plánu, tak se svým elektrickým BMW můžete jet, kamkoliv budete chtít. Rychlonabíjecí kabel (Mode 3) pro Vaše plug-in hybridní nebo elektrické BMW je součástí jeho standardní výbavy, takže nabíjení na cestách je zcela bez problémů. Součástí dodávky vozu je také nabíjecí karta BMW Charging Card, která umožňuje přístup k neustále se rozšiřující síti veřejných dobíjecích stanic různých provozovatelů v centrech měst i na důležitých evropských dopravních trasách. K vyhledání nejbližších nabíjecích stanic je možné použít BMW Maps ve Vašem voze nebo aplikaci My BMW ve Vašem telefonu.



BMW CONNECTED CHARGING.

Digitální služby Connected Charging Vám umožní maximálně efektivně a současně flexibilně využít elektrický dojezd Vašeho BMW. Systém Vám pomůže s vyhledáním veřejné nabíjecí stanice a dopředu o nich poskytne důležité informace. Aplikace Vám také nabídne přehled důležitých informací o vozidle.



BMW SERVIS.



Neustále k dispozici: BMW Servis Vám poskytne praktickou a odbornou podporu pro vše, co souvisí s Vaším BMW. Naším cílem je, aby každá cesta s Vaším BMW byla co nejpříjemnější. Rozsáhlá celosvětová síť servisů nabízí prvotřídní služby specialistů BMW, inovativní diagnostické technologie a rychlou dostupnost na míru vyrobených BMW Originálních dílů i BMW Originálních motorových olejů. Existuje mnoho pádných důvodů, proč jezdit na servis k BMW, ale jeden z nich opravdu vyniká: radosti z jízdy, která Vaše BMW odlišuje od ostatních, si s BMW Servisem budete moci užívat po mnoho let.

KDEKOLI A KDYKOLI: NAŠE KOMPLEXNÍ SLUŽBY.

Mnoho BMW služeb lze snadno rezervovat a sledovat online, takže svůj čas můžete využít na skutečně důležité věci. S online sjednáním návštěv servisu a službami vzdálené obsluhy zůstanete nezávislí a flexibilní. Využijte naše inovativní digitální produkty a služby, jako je například online videoporadenství, a získajte všechny důležité informace do svého chytrého telefonu. A pokud nechcete zastavit, ale nemáte na výběr, pomůže Vám naše BMW Asistenční služba.



BMW SERVICE INCLUSIVE.

Uvolněte se a soustředte se jen na to, co je opravdu důležité: na radost z jízdy. S BMW Service Inclusive je to snadné. Stačí jedna platba a máte zajištěny všechny zahrnuté servisní a údržbové práce po dobu, kterou si zvolíte. Můžete tak jezdit bez starostí a bez dalších skrytých nákladů. Vaše BMW bude vždy v těch nejlepších rukách, a to po celém světě u všech zúčastněných servisních partnerů BMW.



BMW ROZŠÍŘENÁ ZÁRUKA.

S BMW zárukou jste chráněni před neočekávanými náklady na opravu po dobu 24 měsíců. Ani poté se však nemusíte obávat díky možnosti prodloužení záruky až na 5 let.

APLIKACE MY BMW.

S aplikací My BMW máte digitální svět BMW vždy snadno na dosah ve svém telefonu. Nabízí širokou škálu služeb a funkcí, které Vám usnadní život, a to jak před každou jízdou a během ní, tak i po ní. Aplikace My BMW Vás například upozorní, když Vaše BMW potřebuje servisní prohlídku, a nabídne snadný způsob, jak si sjednat návštěvu ve Vašem BMW Servisu. To jsou další důvody, proč si užívat radost z jízdy.



POZNÁMKY.

Nebo pro kreslení.

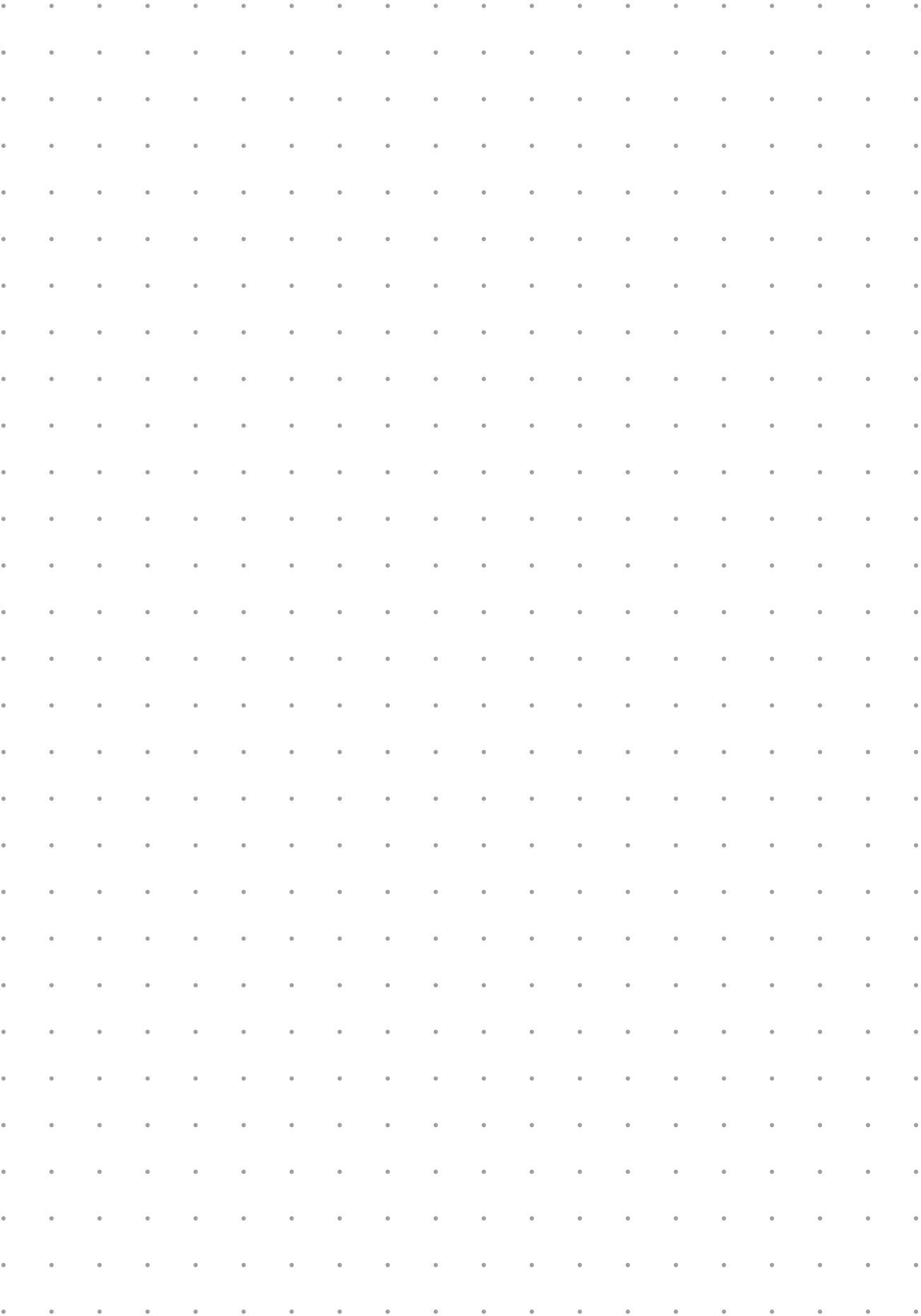

ZÁKAZNICKÝ SERVIS BMW.

Pokud máte jakékoliv dotazy, můžete se obrátit také na Zákaznický servis BMW na telefonním čísle 296 330 555 v pracovních dnech od 8 do 18 h nebo prostřednictvím e-mailu zakaznický.servis.cz@bmw.com.

Více informací na:

www.bmw.cz

 www.facebook.com/BMW.Ceska.Republika

 www.instagram.com/bmwcz

 www.linkedin.com/company/bmw-group