

THE

2

ACTIVE TOURER



YOUR WORLD. MY BMW.



This feature is only available in conjunction with ConnectedDrive Services and a compatible smartphone. The availability and functions of the My BMW App depend on the vehicle model and may vary depending on the market.



The direct connection to your vehicle and the world of BMW: Conveniently check the vehicle status with the new My BMW App, access functions remotely, make a service appointment, plan trips and much more – this way, the app becomes your daily mobility companion.

Try it out for yourself and install the My BMW App from your Google play or App Store.





OBSAH.

VLASTNOSTI

DESIGN EXTERIÉRU
A INTERIÉRU

KOMFORT A PRAKTIČNOST

KONEKTIVITA

ASISTENČNÍ SYSTÉMY

JÍZDNÍ DYNAMIKA

PRVKY VÝBAVY

PLUG-IN HYBRID

NABÍJENÍ

MODELY

SÉRIOVÉ PŘÍSLUŠENSTVÍ

LUXURY LINE

M SPORTOVNÍ PAKET

PLUG-IN HYBRID

VÝBAVA

PAKET PREMIUM

PAKET INNOVATION

PRVKY VÝBAVY

KOLA A PNEUMATIKY

BARVY KAROSERIE

BARVY INTERIÉRU

BMW ORIGINALNÍ
PŘÍSLUŠENSTVÍ

TECHNIKA BMW SERVIS



UŽÍVEJTE SI.
VÍCE.
ŽIVOTA.



JESTLI BUDE MÍT VÁŠ DEN JEN 24 HODIN,
NEBO SE BUDE SKLÁDAT Z NESPOČTU
JEDINEČNÝCH OKAMŽIKŮ, ZÁLEŽÍ JEN
NA TOM, JAK HO PROŽIJETE.

PROTOŽE POKUD JE JÍZDA VÍC NEŽ
JEN CESTA Z BODU A DO BODU B,
MŮŽE SE I TA NEJKRATŠÍ TRASA STÁT
NOVÝM ZDROJEM ZÁŽITKŮ.

VÍCE ZÁŽITKŮ. NASEDNĚTE.
BMW ŘADY 2 ACTIVE TOURER.







NOVÁ PODOBA MĚSTSKÉHO ŽIVOTA.

Dokonalá kombinace elegance a pokrokovosti: Jedinečný styl a moderní detaily podtrhují nezaměnitelný design BMW řady 2 Active Tourer, který je dynamický, výrazný a sebevědomý. Pro výrazný vzhled, který vytváří trvalé vzpomínky. Přehledný interiér vyvolává pocit otevřenosti a prostornosti.





POHYB VPŘED VLOŽENÝ DO DESIGNU.

Redukované a precizně vedené linie dodávají BMW řady 2 Active Tourer při pohledu z boku organický výraz. Jeho jemně tvarované plochy se na dynamicky navržených bocích suverénně rozprostírají a dodávají celku dojem čistoty a jednoduše. Velká kola vytvářejí suverénní postoj vozu na silnici. Detaily, jako jsou **zapuštěné kliky dveří**, tento dojem umocňují: elegance a radost z jízdy jsou zde jednoznačně na prvním místě.

NEZAMĚNITELNÁ DYNAMIKA.

Jasně vedené kontury a široký postoj vytvářejí sebevědomý výraz. Sportovní dynamiku podtrhuje kontrast mezi širokými boky a tenkými LED zadními světlý. Koncovky výfuku jsou schované, takže zád' jako celek působí hodnotným, opravdovým a autentickým dojmem.



OSOBITOST V KAŽDÉM DETAILU. INTERIÉR.

BMW řady 2 Active Tourer vytváří pocit otevřeného a velkorysého prostoru, který zaujme svým moderním charakterem a maximálním přizpůsobením pro každodenní použití. Důsledně digitální, maximálně emotivní oáza pohody na cestách. Interiér je působivou ukázkou toho, jak lze spojit nejvyšší úroveň komfortu a nejmodernějších technologií tak, aby společně vytvářely zážitky, které při každé cestě znovu a znovu vyvolávají fascinaci.

■ Palubní deska BMW řady 2 Active Tourer je přehledná, jasně strukturovaná a moderní. Jejím hlavním prvkem je **velký bezrámečkový BMW Prohnutý displej**. Tento elegantně zakřivený zobrazovací panel s antireflexním skleněným povrchem se skládá z plně digitálního 10,25" multifunkčního přístrojového panelu a 10,7" dotykového kontrolního displeje s vysokým rozlišením. BMW Prohnutý displej ohromuje zobrazováním informací dokonale přizpůsobených řidiči a intuitivním ovládním.

■ Středová konzola v interiéru BMW řady 2 Active Tourer vypadá, jako by se téměř vznášela. **Má podobu centrálního ovládacího prvku**, kterým řidič ergonomicky obsluhuje všechny důležité funkce související s jízdou, jako jsou například jízdní režimy My Modes. BMW řady 2 Active Tourer poprvé využívá pokrokové multimodální ovládní prostřednictvím hlasu, dotyku nebo tlačítek na volantu. Výsledkem je čistý design interiéru, který se vyznačuje redukcí na to nejdůležitější.



■ **Černý sportovní kožený volant** s multifunkčními tlačítky a vybráním na palce je mimořádně příjemný na dotek a skvěle se drží. Přímo z volantu lze rychle a maximálně pohodlně ovládat například přístrojový panel, audiosystém nebo asistenční systémy.

■ Vnější zpětná zrcátka svým protaženým tvarem i umístěním opticky dále rozšiřují palubní desku a přispívají k přehlednému strukturování interiéru. Boční okna a vnější zpětná zrcátka jsou navržena nově a svým důmyslným uspořádáním zajišťují **nerušený výhled do všech stran**.



■ Standardní výbava □ Volitelná výbava

Dostupnost některých prvků výbavy, funkcí a digitálních služeb záleží na zvolené verzi motoru nebo další volitelné výbavě. Struktura nabídky, stejně jako tržní

a výrobní dostupnost se mohou lišit. Další podrobné informace o výbavách a dodacích podmínkách Vám poskytne BMW Autorizovaný Dealer.



□ Každé sedadlo je trefa do černého: bez ohledu na to, zda si vyberete **standardní sedadla** nebo **sportovní sedadla**, vždy budete zažívat nejvyšší úroveň komfortu díky širokým možnostem nastavení, které se přizpůsobí Vaším potřebám. Volitelně jsou k dispozici také **sedadla s masážní funkcí**.



POHODLÍ OD ZAČÁTKU DO KONCE.

Jedinečný komfort a promyšlená funkčnost na každé cestě: Každý detail Vašeho BMW řady 2 Active Tourer je navržen tak, abyste se v něm cítili dobře. Začíná to pocitem prostoru s příjemně sportovní atmosférou a pokračuje inteligentními funkcemi a technologiemi, které Vám zpříjemní každou cestu. Volitelná pohodlná sportovní sedadla pro řidiče a spolujezdce s širokými možnostmi nastavení poskytují mimořádný komfort a dynamický vzhled. Cestující vzadu mohou využít komfort nastavitelných opěradel, která současně zvětšují flexibilitu: možnost posunout zadní sedadla dopředu a napřímit jejich opěradla zvětšuje objem zavazadlového prostoru, což z BMW řady 2 Active Tourer dělá ideálního partnera pro všechny Vaše plány. Jednoduše a intuitivně ovladatelná inovativní automatická klimatizace zajišťuje za všech okolností v interiéru příjemné klima. Při své činnosti bere v úvahu celou řadu informací, jako je počet a umístění cestujících ve voze. Na základě individuálních nastavení uživatele automaticky upravuje činnost svých jednotlivých komponentů. Současně zaznamenává a ukládá všechny úpravy nastavení klimatizace, takže výsledkem je zcela bezstarostný provoz vycházející z individuálních potřeb posádky.

■ Standardní výbava □ Volitelná výbava

Dostupnost některých prvků výbavy, funkcí a digitálních služeb závisí na zvolené verzi motoru nebo další volitelné výbavě. Struktura nabídky, stejně jako tržní

a výrobní dostupnost se mohou lišit. Další podrobné informace o výbavách a dodacích podmínkách Vám poskytne BMW Autorizovaný Dealer.

JÍZDNÍ ZÁŽITKY. NOVÉHO DRUHU.

BMW iDrive otevírá nové možnosti inovativní, inteligentní a multimodální interakce mezi posádkou a jejím vozem. Způsob obsluhy, který je součástí standardní výbavy, umožňuje intuitivní obsluhu různých funkcí vozu a infotainmentu. Máte na výběr, zda budete své BMW řady 2 Active Tourer ovládat dotykem nebo hlasem. Můžete například nastavit požadované funkce klimatizace dotykem na BMW Prohnutý displej nebo jednoduše vyslovit příkaz. Inteligentní interakce jednotlivých komponentů se postará o vše potřebné. Díky tomu je každá interakce s BMW řady 2 Active Tourer ještě emocionálnější a osobnější.

□ **BMW Live Cockpit Professional** zajišťuje neustále dobrý přehled o všech údajích souvisejících s jízdou. Kromě funkcí BMW Live Cockpit Plus promítá v tomto případě integrovaný Head-Up Displej¹ vybrané informace přímo do Vašeho zorného pole. Tím přináší více komfortu i bezpečnosti. S funkcí rozšířené reality také prožijete zcela nové zážitky při navádění navigací.

□ Navigování je nyní ještě komfortnější: **Navádění navigace s rozšířenou realitou** vkládá pokyny k odbočení, návrhy jízdních pruhů a další důležité informace do živého obrazu situace před vozem zobrazovaného na kontrolním displeji BMW řady 2 Active Tourer. Díky tomu vždy zcela srozumitelně víte, kam jet, a můžete si tak ještě více užívat radost z jízdy.

■ S navigací **BMW Maps** se dostanete do cíle rychle a pohodlně. Tento cloudový navigační systém, který je součástí standardní výbavy BMW Live Cockpit Plus, se intuitivně obsluhuje a umožňuje textové a hlasové zadávání cílů. Vaše trasa se dynamicky vypočítává podle dopravních informací v reálném čase. BMW Maps vyhledávají nejrychlejší cestu do Vašeho cíle a upozorní Vás na zajímavá místa v okolí.



¹ Informace na BMW Head-Up Displeji nemusí být plně viditelné při použití polarizačních slunečních brýlí. Konkrétní zobrazený obsah závisí na zvolené výbavě. Pro zobrazení konkrétních položek je vyžadována další výbava na přání.
² Není k dispozici v českém jazyce.

■ Asistent **BMW Intelligent Personal Assistant** má nejen odpovědi na všechny Vaše otázky týkající se BMW řady 2 Active Tourer, ale ve spojení se standardně dodávaným **BMW Prohnutým displejem** se stává Vaším osobním inteligentním spolujezdcem, který Vám pomáhá během cesty a přizpůsobuje funkce vozu Vaším individuálním potřebám a zvykům. Obsluhuje se intuitivně pomocí mluveného slova.²

■ Chytrá, aktuální a propracovaná: Díky svému modernímu designu a intuitivnímu uživatelskému rozhraní Vás aplikace **My BMW** provází zcela novým zážitkem z mobility. Naplánujte si další cestu, zkontrolujte stav svého BMW, zarezervujte si další návštěvu servisu nebo použijte některou z mnoha funkcí ovládání na dálku – vše pohodlně z Vašeho chytrého telefonu.



■ Standardní výbava □ Volitelná výbava

Dostupnost některých prvků výbavy, funkcí a digitálních služeb závisí na zvolené verzi motoru nebo další volitelné výbavě. Struktura nabídky, stejně jako tržní

a výrobní dostupnost se mohou lišit. Další podrobné informace o výbavách a dodacích podmínkách Vám poskytne BMW Autorizovaný Dealer.

VŽDY NA VAŠÍ STRANĚ.

BMW řady 2 Active Tourer je vždy připraveno Vám pomoci, a to i v náročných jízdních situacích. Jeho inteligentní souhra vyspělé sensoriky, asistenčních funkcí a bezpečnostních technologií zajistí, že se při každé cestě vždy budete cítit dokonale komfortně a každou situaci zvládnete s nadhledem.



¹ Funkci může negativně ovlivnit tma, mlha nebo přímé slunce.

² Řidič je zodpovědný za neustálé sledování procesu automatizovaného parkování na základě platných pravidel silničního provozu.



□ Výbava **Driving Assistant Professional¹** poskytuje více komfortu a bezpečnosti v monotónních a nepřehledných jízdách: Kromě funkcí obsažených ve výbavě Driving Assistant zahrnuje také mnoho dalších systémů. Pomáhá například na dlouhých cestách tím, že přebírá funkci udržování rychlosti a řízení, takže Vy dojedete do cíle s menší únavou a ve větší pohodě.

■ Funkce varování před opuštěním jízdního pruhu s aktivním návratem do jízdního pruhu, varování před čelním nárazem s brzdou funkcí, ukazatel rychlostních limitů a zákazů předjíždění a další prvky jsou součástí sériové výbavy. Každá cesta je tak díky komplexním kamerovým asistenčním systémům ještě příjemnější, bezpečnější a pohodlnější.

■ **Parkovací asistent²** používá ultrazvuková čidla k aktivní kontrole vzdálenosti při parkování a indikaci překážek vpředu/vzadu a vedle vozu, které by mohly způsobit kolizi. Současně ale dokáže převzít kontrolu nad vozem v podobě řízení, brzdění a volby směru jízdy, a samostatně zaparkovat na podélná, příčná i těsná parkovací místa. Zahrnuje couvací kameru a asistenta pro couvání, který si pamatuje až 50 posledních metrů ujetých před zastavením. Každá cesta v BMW řady 2 Active Tourer končí stejně příjemně, jako začala.

■ Standardní výbava □ Volitelná výbava

Dostupnost některých prvků výbavy, funkcí a digitálních služeb závisí na zvolené verzi motoru nebo další volitelné výbavě. Struktura nabídky, stejně jako tržní

a výrobní dostupnost se mohou lišit. Další podrobné informace o výbavách a dodacích podmínkách Vám poskytne BMW Autorizovaný Dealer.

ADRENALIN? KAŽDÝ DEN!

Vzrušení znovu a znovu, při každém zrychlení a v každé zatáčce: BMW řady 2 Active Tourer Vás od prvního okamžiku ohromí intenzivní radostí z jízdy. Přesné řízení, působivý průběh výkonu a euforická dynamika v kombinaci s působivou hospodárností dělají z každé jízdy s BMW řady 2 Active Tourer fantastický zážitek bez ohledu na to, kam zrovna jedete.



■ Trakce, jízdní stabilita a bezpečnost spolu s maximální agilitou a pro BMW typickou dynamikou: Inteligentní pohon všech kol **xDrive** spojuje různé vlastnosti tak, abyste si za volantem užili každý okamžik, a to bez ohledu na kvalitu povrchu pod koly.

■ Extrémně rychlé řazení, vysoký komfort řazení a zlepšená hospodárnost. **7stupňová dvouspojková automatická převodovka Steptronic** ohromí mimořádně bleskovým řazením, přinášejícím více radosti z jízdy, a současně také komfortem obvyklým u automatických převodovek.

¹ K dispozici pouze ve spojení s výbavami Driving Assistant Plus, přípravou pro Driving Assistant Plus a Driving Assistant Professional.

² Plug-in hybridní modely nemají snížený podvozek.



■ Více dynamiky a hospodárnosti: v modelech BMW 220i, BMW 223i/223i xDrive a BMW 223d xDrive Active Tourer **mild hybridní technika** snižuje spotřebu paliva a zvyšuje výkon. Tento rekuperační systém pracující s napětím 48 V obsahuje elektromotor integrovaný do automatické převodovky a dodatečnou baterii umístěnou pod podlahou zavazadlového prostoru. Jakmile sundáte nohu z plynového pedálu nebo začnete brzdít, Vaše BMW začne automaticky přeměňovat kinetickou energii na elektrickou. Při zrychlení je pak k dispozici dodatečná elektrická síla, která zajistí mimořádně dynamickou dodávku výkonu. Volitelně je k dispozici adaptivní rekuperace¹, která inteligentně upravuje úroveň zpomalení podle aktuální jízdní situace.

□ **Adaptivní M podvozek²** je o 15 milimetrů snížený a lze jej kdykoliv elektronicky nastavit tak, aby odpovídal stavu vozovky a jízdnímu stylu řidiče. Výsledkem je zlepšená jízdní dynamika s vynikající přilnavostí k vozovce a zároveň

vysoká úroveň jízdního komfortu a lepší schopnosti jízdy na dlouhé vzdálenosti. Exkluzivní **M sportovní řízení** přináší přímější pocit z řízení.

■ Standardní výbava □ Volitelná výbava

Dostupnost některých prvků výbavy, funkcí a digitálních služeb závisí na zvolené verzi motoru nebo další volitelné výbavě. Struktura nabídky, stejně jako tržní

a výrobní dostupnost se mohou lišit. Další podrobné informace o výbavách a dodacích podmínkách Vám poskytne BMW Autorizovaný Dealer.



JEDNODUŠE VÍCE JIŽ OD ZAČÁTKU.

V BMW řady 2 Active Tourer si od první chvíle užíváte dobrý pocit z toho, že nemusíte dělat žádné kompromisy. Již standardní provedení zaujme výbavou, která přináší vše potřebné pro zajištění komfortu, konektivity, bezpečnosti a designu. Díky flexibilním funkcím a službám, které můžete snadno přidat později, budete mít vždy k dispozici vše, co potřebujete pro vzrušující zážitky z jízdy, které se neustále mění.

■ Každá jízda v BMW řady 2 Active Tourer je od prvního metru výjimečným zážitkem i zásluhou **rozsáhlé standardní výbavy**, do níž kromě jiného patří BMW Prohnutý displej, elektrické ovládání víka zavazadlového prostoru, Parkovací asistent s couvací kamerou nebo výbava BMW Live Cockpit Plus s navigací. Navíc si ale zásluhou jasně strukturované nabídky můžete vytvořit přesně takové BMW řady 2 Active Tourer, které Vám bude dokonale vyhovovat.

□ BMW řady 2 Active Tourer v každé situaci nabízí funkce a služby, které potřebujete: **Remote Software Upgrade a funkce na přání** ConnectedDrive Upgrades zajistí, že Váš vůz bude vždy aktualizovaný. BMW řady 2 Active Tourer je díky tomu připraveno při odpovídající výbavě na aktivaci funkcí Driving Assistant Plus.

■ Standardní výbava □ Volitelná výbava

Dostupnost některých prvků výbavy, funkcí a digitálních služeb závisí na zvolené verzi motoru nebo další volitelné výbavě. Struktura nabídky, stejně jako tržní

a výrobní dostupnost se mohou lišit. Další podrobné informace o výbavách a dodacích podmínkách Vám poskytne BMW Autorizovaný Dealer.





ODPOVĚDNÁ RADOST Z JÍZDY. MAXIMÁLNÍ FLEXIBILITA.

Plug-in hybridní BMW řady 2 Active Tourer kombinuje technologii elektrického pohonu BMW eDrive s výkonným spalovacím motorem BMW. Společně vytvářejí intenzivní zážitky z jízdy, které kombinují maximální efektivitu s mimořádnou radostí z jízdy: V závislosti na jízdním režimu buď s nulovými lokálními emisemi a příjemně tichým provozem, nebo s podmanivě vysokým točivým momentem a dostatečným dojezdem i pro delší vzdálenosti. Významný podíl na tom má i funkce rekuperace: Pokud sundáte nohu z plynového pedálu nebo mírně brzdíte, plug-in hybridní BMW řady 2 Active Tourer automaticky přemění kinetickou energii na elektřinu, kterou přivede do akumulátoru. Tímto způsobem si můžete ještě déle užívat typicky fascinující pocit udržitelné mobility.



■ Ozdobné prvky v modré barvě BMW i kolem znaků BMW a logo Electrified by i slouží pro identifikaci plug-in hybridních modelů BMW řady 2 Active Tourer jako vozů s elektrickým pohonem.

ODPOVĚDNĚ PŮSOBIVÉ: SCHOPNOSTI A JÍZDNÍ DYNAMIKA.

Plug-in hybridní BMW řady 2 Active Tourer v provedení BMW 230e xDrive s výkonem 240 kW (326 kJ)^{1,2} zrychlí z 0 na 100 km/h za 5,5 sekundy. BMW 225e xDrive s výkonem 180 kW (245 kJ)^{1,2} zvládne tento sprint za 6,7 sekundy. Inteligentní systém pohonu všech kol BMW xDrive pro zvýšení trakce, jízdní dynamiky a bezpečnosti jízdy v každé jízdní situaci plynule a variabilně rozděljuje hnací sílu mezi kola přední a zadní nápravy. **Elektrický dojezd** až 88 kilometrů³ (BMW 225e xDrive/230e xDrive) a **doba nabíjení baterie** z nuly na 100 % maximálním nabíjecím výkonem 7,4 kW (AC) za 2,5 hodiny činí z inovativního hybridního vozu v každodenním životě spolehlivého společníka.

¹ Výkon závisí na stavu nabití baterie.

² Zahrnuje spalovací motor (daná uvedená hodnota) a elektrický pohon

³ Dojezd závisí na různých faktorech, jako například na osobním stylu jízdy, charakteristice trasy, venkovní teplotě, používání topení/klimatizace či temperování interiéru při nabíjení.

□ Chytrá, aktuální a propracovaná: Díky svému modernímu designu a intuitivnímu uživatelskému rozhraní Vás **aplikace My BMW** provází zcela novým zážitkem z mobility. Naplánujte si další cestu, zkontrolujte stav svého BMW, zarezervujte si další návštěvu servisu nebo použijte některou z mnoha funkcí ovládání na dálku – vše pohodlně z Vašeho chytrého telefonu.



■ Standardní výbava □ Volitelná výbava

Dostupnost některých prvků výbavy, funkcí a digitálních služeb závisí na zvolené verzi motoru nebo další volitelné výbavě. Struktura nabídky, stejně jako tržní

a výrobní dostupnost se mohou lišit. Další podrobné informace o výbavách a dodacích podmínkách Vám poskytne BMW Autorizovaný Dealer.



RYCHLÉ NABÍJENÍ. DELŠÍ DOJEZD. VÍCE ZÁŽITKŮ.

BMW Charging je komplexní a bezstarostné řešení pro nabíjení Vašeho plug-in hybridního BMW řady 2 Active Tourer. S produkty a službami BMW Charging máte k dispozici širokou škálu na míru navržených možností pro nabíjení doma i na cestách. Patří mezi ně standardně dodávaný nabíjecí kabel pro veřejné nabíjecí stanice (Mode 3) a nabíjecí karta BMW Charging. Univerzální rychlonabíječka Flexible Fast Charger (Mode 2) je součástí volitelné výbavy. S BMW Charging máte za mimořádně výhodných podmínek přístup k neustále se rozšiřující mezinárodní síti nabíjecích stanic v centrech měst, na parkovištích a podél hlavních silničních tahů.

POHODLÍ NEZNÁ HRANIC.

□ Rozšiřte svoji nabíjecí výbavu pomocí na míru navržených řešení BMW Charging. Například nabíječkou **Wallbox**, která Vám umožní doma nabíjet Vaše vozidlo ještě pohodlněji. Chcete uzavřít smlouvu na dodávku ekologické elektřiny pro domácí nabíjení nebo si objednat naši instalační službu pro nabíječku Wallbox? Váš BMW Autorizovaný Dealer Vám s tím rád poradí a také Vám představí obzvláště výhodné balíčky a možnosti nabíjení v zaměstnání.

SNADNÉ NABÍJENÍ.

Chcete na cestách co možná neefektivněji využít elektrický pohon? Žádný problém. Vše, co potřebujete pro nabíjení na cestách, máte s sebou:

Rychlonabíjecí kabel (Mode 3) pro nabíjení na veřejných stanicích je k dispozici pro snadné nabíjení na cestách. Nabíjecí karta **BMW Charging** Vám zajistí snadný přístup k rozsáhlé mezinárodní síti nabíjecích stanic. Užívejte si obzvláště atraktivní tarify za veřejné nabíjení, které jsou v Evropě navrženy speciálně pro Váš konkrétní trh a určeny výhradně pro řidiče BMW. Zákazníci nových vozů nemusí v prvním roce používání platit paušální poplatky. Digitální služby **Connected Charging** přináší větší komfort a transparentnost při nabíjení. Jsou k dispozici neustále na cestách i doma, a to jak přímo ve voze, tak v aplikaci My BMW.



■ Standardní výbava □ Volitelná výbava

Dostupnost některých prvků výbavy, funkcí a digitálních služeb závisí na zvolené verzi motoru nebo další volitelné výbavě. Struktura nabídky, stejně jako tržní

a výrobní dostupnost se mohou lišit. Další podrobné informace o výbavách a dodacích podmínkách Vám poskytne BMW Autorizovaný Dealer.





MODELY



PŘEHLED MODELŮ.

SÉRIOVÉ PROVEDENÍ

Zažijte více života: BMW řady 2 Active Tourer.



LUXURY LINE



Aura exkluzivity: BMW řady 2 Active Tourer Luxury Line.

M SPORTOVNÍ PAKET¹



Více sportovnosti: BMW řady 2 Active Tourer s M sportovním paketem.

PLUG-IN HYBRIDNÍ BMW



To nejlepší z obou světů: plug-in hybridní BMW řady 2 Active Tourer².

¹ Zobrazené modely s M sportovním paketem jsou ukázány s volitelnou výbavou M Shadowline s rozšířeným obsahem.

² Zobrazené plug-in hybridní modely BMW jsou vybavené M sportovním paketem dodávaným volitelně.

SÉRIOVÉ PŘÍKONÁNÍ.



■ Standardní sedadla pro řidiče a spolujezdce poskytují mnoho možností nastavení. Výšku sedadla, jeho podélnou polohu, sklon opěradla a výšku hlavové opěrky lze manuálně nastavit. Na zadní straně opěradel je umístěna kapsa. Bezpečnost zvyšují také předpínače bezpečnostních pásů a omezovače jejich síly.

■ Černý kožený volant s multifunkčními tlačítky a vybráním na palce se mimořádně příjemně drží. Hodnotný vzhled mu dodává matně chromované obložení vnitřních ploch. Pro ideální polohu lze měnit jeho výškové i podélné nastavení.



■ 16" kola z lehké slitiny Double-spoke 186 Silver Grey, rozměr kol 7 J x 16 s pneumatikami 205/65 R16.

□ 17" kola z lehké slitiny Star-spoke 875 Light Grey, rozměr kol 7 J x 17 s pneumatikami 205/60 R17¹

VYBRANÁ VÝBAVA EXTERIÉRU SÉRIOVÉHO PŘÍKONÁNÍ:

- 16" kola z lehké slitiny Double-spoke 186 Silver Grey (šedostříbrná)
- LED světlomety & LED zadní světla
- Automatické ovládání víka zavazadlového prostoru
- Parkovací asistent s aktivním ukazatelem vzdálenosti při parkování vpředu/vzadu, couvací kamera a couvací asistent

VYBRANÁ VÝBAVA INTERIÉRU SÉRIOVÉHO PŘÍKONÁNÍ:

- Látka Arktur Anthracite (antracitová)
- Obložení interiéru v matném provedení Quartz Silver, zrnité
- Sportovní kožený multifunkční volant
- 7stupňová dvouspojková převodovka Steptronic
- BMW Live Cockpit Plus s BMW Prohnutým displejem a navigací
- BMW Intelligent Personal Assistant
- Dvouzónová automatická klimatizace
- Světelný paket
- BMW Operační systém 9
- Opěradla zadních sedadel sklopná v poměru 40:20:40
- Systém pro udržování rychlosti s brzdou funkcí

■ Standardní výbava □ Volitelná výbava

¹ Standardní výbava pro 230e xDrive.

Dostupnost některých prvků výbavy, funkcí a digitálních služeb závisí na zvolené verzi motoru nebo další volitelné výbavě. Struktura nabídky, stejně jako tržní

a výrobní dostupnost se mohou lišit. Další podrobné informace o výbavách a dodacích podmínkách Vám poskytne BMW Autorizovaný Dealer.

LUXURY LINE.



■ Obložení interiéru z eukalyptového dřeva s jemnou strukturou a otevřenými póry a ozdobnými prvky Pearl Chrome na palubní desce, výplních předních dveří a středové konzole.

□ Umělá kůže Veganza perforovaná Oyster se sportovními sedadly.



■ 17" kola z lehké slitiny V-spoke 833 Bicolour Dark Grey, lesklá, rozměr kol 7 J x 17 s pneumatikami 205/60 R17.

□ 18" kola z lehké slitiny Double-spoke 837 Bicolour Black Grey, lesklá, rozměr kol 7,5 J x 18 se sportovními pneumatikami 225/50 R18.

VYBRANÁ VÝBAVA EXTERIÉRU MODELU LUXURY LINE:

- Přední ozdobná maska ve tvaru ledvínek se svislými lamelami v matně hliníkovém provedení
- Přední nárazník se specifickými designovými prvky z matného hliníku
- Centrální otvor ve střední části předního nárazníku se specifickým designem pro tento model a matně hliníkovou ozdobnou lištou
- Zadní nárazník s matně hliníkovou ozdobnou lištou
- 17" kola z lehké slitiny V-spoke 833 Bicolour
- BMW Individual Exterior Line v matně hliníkovém provedení, alternativně leskle černé provedení M Shadow Line

VYBRANÁ VÝBAVA INTERIÉRU MODELU LUXURY LINE:

- Standardní sedadla řidiče a spolujezdce s čalouněním umělé kůže Veganza perforovaná Black
- Obložení interiéru eukalyptovým dřevem s jemnou strukturou a otevřenými póry
- 7stupňová dvouspojková převodovka Steptronic

- Standardní výbava □ Volitelná výbava

Dostupnost některých prvků výbavy, funkcí a digitálních služeb závisí na zvolené verzi motoru nebo další volitelné výbavě. Struktura nabídky, stejně jako tržní

a výrobní dostupnost se mohou lišit. Další podrobné informace o výbavách a dodacích podmínkách Vám poskytne BMW Autorizovaný Dealer.

M SPORTOVNÍ PAKET.¹

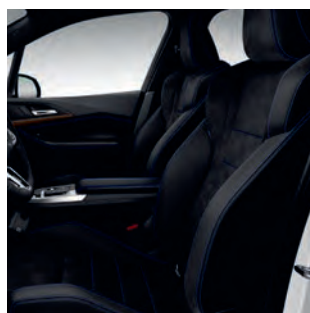

■ M kožený volant s vybráním na palce a integrovanými řadicími páčkami poskytuje bezprostřední zážitek ze sportovní jízdy. Multifunkční tlačítka na ramenech volantu umožňují pohodlné ovládání různých funkcí vozu, například přístrojového panelu. Vizually atraktivní detail: matně chromovaná ozdobná lišta.

■ Čalounění v kombinaci M Alcantara / umělá kůže Veganza Black s modrým kontrastním prošíváním. Individuálně nastavitelná sportovní sedadla řidiče a spolujezdce sevyznávají širokými možnostmi nastavení, včetně možnosti změny výšky asklonu sedáku. Bočnice sedáku a opěradel spolu se zesílenou oporou ramen poskytují excelentní ergonomii a lepší boční vedení při rychlých průjezdech zatáček.



■ 17" M kola z lehké slitiny Double-spoke 834 M Bicolour Dark Grey, lesklá, rozměr kol 7 J x 17 s pneumatikami 205/60 R17.

□ 18" M kola z lehké slitiny Double-spoke 838 M Bicolour Dark Grey, lesklá, rozměr kol 7,5 J x 18 se sportovními pneumatikami 225/50 R18.

VYBRANÁ VÝBAVA EXTERIÉRU M SPORTOVNÍHO PAKETU:

- Masky chladiče ve tvaru ledvinek s chromovaným rámečkem a matně hliníkovými čelními plochami svislých lamel
- Obložení prahů s výrazným designem v barvě karoserie
- Přední a zadní nárazník s výrazným designem v barvě karoserie a leskle černými doplňky
- 17" M kola z lehké slitiny Double-spoke 834 M Bicolour;
- Adaptivní M podvozek
- BMW Individual Exterior Line Satin Aluminium s lištami na předním a zadním nárazníku v matně hliníkovém provedení
- M loga na bocích karoserie
- Nemetický lak Alpine White

VYBRANÁ VÝBAVA INTERIÉRU M SPORTOVNÍHO PAKETU:

- M přední prahové lišty, M opěrka pro nohu řidiče
- Sportovní sedadla pro řidiče a spolujezdce v provedení M Alcantara / Veganza umělá kůže Veganza Black s modrým kontrastním prošíváním
- M sportovní kožený multifunkční volant
- Klíč od vozu s exkluzivním logem M
- M antracitový strop
- Hliníkové obložení interiéru Aluminium Hexacube Pale M
- 7stupňová dvouspojková převodovka Steptronic

■ Standardní výbava □ Volitelná výbava

¹ Zobrazené modely s M sportovním paketem jsou ukázány s volitelnou výbavou M Shadowline s rozšířeným obsahem. Dostupnost některých prvků výbavy, funkcí a digitálních služeb závisí na zvolené

verzi motoru nebo další volitelné výbavě. Struktura nabídky, stejně jako tržní a výrobní dostupnost se mohou lišit. Další podrobné informace o výbavách a dodacích podmínkách Vám poskytne BMW Autorizovaný Dealer.

PLUG-IN HYBRIDNÍ BMW.¹



■ Černý kožený volant s multifunkčními tlačítky a vybráním na palce se mimořádně příjemně drží. Hodnotný vzhled mu dodává matně chromované obložení vnitřních ploch. Pro ideální polohu lze měnit jeho výškové i podélné nastavení.



VYBRANÁ VÝBAVA EXTERIÉRU PLUG-IN HYBRIDNÍHO PROVEDENÍ:

- 16" kola z lehké slitiny Double-spoke 186 (platí pro 225e xDrive)
- 17" kola z lehké slitiny Star-spoke 875 (platí pro 230e xDrive)
- Modré ozdobné prvky na logách a plaketa „electrified by i“
- LED světlomety & LED zadní světla
- Automatické ovládání víka zavazadlového prostoru
- Maximální nabíjecí výkon 7,4 kW (AC)
- Nabíjecí kabel pro veřejné nabíjecí stanice (Mode 3)

VYBRANÁ VÝBAVA INTERIÉRU PLUG-IN HYBRIDNÍHO PROVEDENÍ:

- Látko Arktur Anthracite (antracitová)
- Obložení interiéru v matném provedení Quartz Silver, zrnité
- Sportovní kožený multifunkční volant
- 7stupňová dvouspojková převodovka Steptronic
- BMW Prohnutý displej
- BMW Live Cockpit Plus s navigací BMW Maps
- BMW Intelligent Personal Assistant
- Dvouzónová automatická klimatizace
- Světelný paket
- BMW Operační systém 9
- Opěradla zadních sedadel sklopná v poměru 40:20:40
- Systém pro udržování rychlosti s brzdou funkcí

■ Standardní výbava □ Volitelná výbava

¹ Zobrazené plug-in hybridní modely BMW jsou vybavené M sportovním pakemem dodávaným volitelně. Dostupnost některých prvků výbavy, funkcí a digitálních služeb závisí na zvolené

verzi motoru nebo další volitelné výbavě. Struktura nabídky, stejně jako tržní a výrobní dostupnost se mohou lišit. Další podrobné informace o výbavách a dodacích podmínkách Vám poskytne BMW Autorizovaný Dealer.





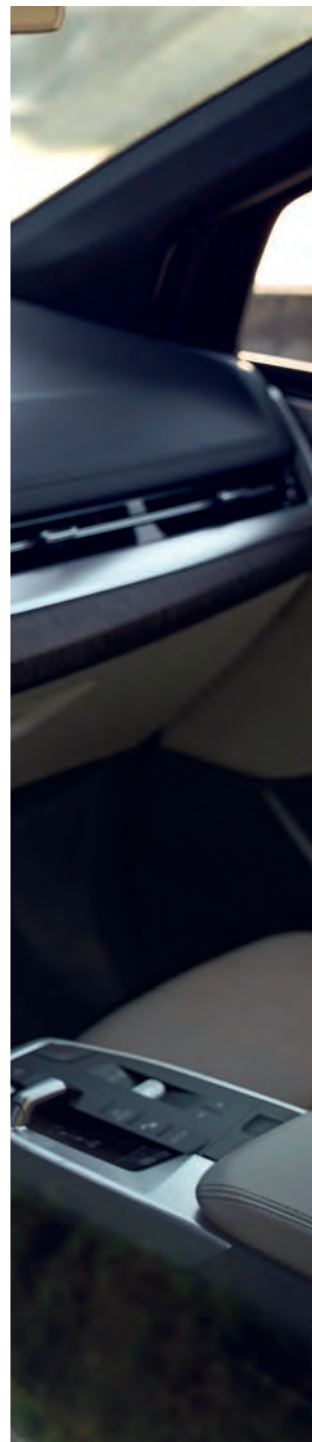

VÝBAVA

PAKET PREMIUM.

Již ve standardním provedení BMW řady 2 Active Tourer zaujme rozsahem své výbavy. Paket Premium přináší další vybranou volitelnou výbavu pro ještě větší radost z jízdy.



□ Palubní deska Luxury v černé barvě má povrch s jemnou strukturou a kontrastní prošívání.



□ Paket vnitřních a vnějších zpětných zrcátek obsahuje automatické zatmavování vnitřního a vnějšího zpětného zrcátka na straně řidiče a elektrické sklápění vnějších zpětných zrcátek. Včetně parkovací funkce vnějšího zrcátka na straně spolujezdce a projekce loga BMW z vnějších zrcátek do nástupního prostoru před vozem.



□ Příprava pro Driving Assistant Plus je nezbytná pro následnou aktivaci této výbavy prostřednictvím funkcí na přání ConnectedDrive Upgrades. Potřebné informace a nabídky jsou k dispozici v aplikaci My BMW, online v obchodě BMW ConnectedDrive Store nebo přímo ve vozidle.



□ Přihrádka pro bezdrátové nabíjení kompatibilních mobilních telefonů.



□ Adaptivní LED světlomety v atraktivním čtyřlúčovém designu jsou vybaveny dynamickými světelnými funkcemi a neoslňujícím asistentem dálkových světel Selective Beam.



□ Se systémem komfortního přístupu¹, jehož součástí je i BMW Digitální klíč Plus, máte k dispozici bezkontaktní způsob odemknutí Vašeho BMW pomocí klíčku nebo kompatibilního chytrého telefonu. To znamená, že vozidlo můžete odemknout bez nutnosti vzít Váš klíč nebo chytrý telefon do ruky.

■ Standardní výbava □ Volitelná výbava

¹ Pokud vozidlo delší dobu stojí a řidič vezme za kliku, z důvodu zajištění optimálního energetického managementu dojde k odemčení pouze řidičových dveří. BMW Digitální klíč Plus je kompatibilní pouze s vybranými telefony iPhone. Seznam kompatibilních telefonů iPhone je k dispozici na www.bmw.com/digitalkey.

Dostupnost některých prvků výbavy, funkcí a digitálních služeb závisí na zvolené verzi motoru nebo další volitelné výbavě. Struktura nabídky, stejně jako tržní a výrobní dostupnost se mohou lišit. Další podrobné informace o výbavách a dodacích podmínkách Vám poskytne BMW Autorizovaný Dealer.

PAKET INNOVATION.

Paket Innovation obsahuje všechny prvky výbavy paketu Premium a poskytuje další exkluzivní volitelnou výbavu, díky níž se jízda s BMW řady 2 Active Tourer stane ještě výjimečným zážitkem.



□ Dojeďte do cíle Vaší cesty pohodlněji a bezpečněji: BMW Live Cockpit Professional zvyšuje bezpečnost jízdy a usnadňuje navigaci. Barevný BMW Head-Up Displej promítá důležité informace, jako je rychlost jízdy či pokyny navigace, přímo do Vašeho zorného pole. Nemusíte již spouštět oči ze silnice a budete méně rozptylováni. Funkce rozšířené reality zobrazuje na kontrolním displeji obraz reálného prostředí před vozem a přímo do něj vkládá užitečné informace. Přehledně tak získáte pokyny pro odbočení, návrhy ideálního jízdního pruhu nebo informace o parkování. Do cíle tak dojeďte ještě snadněji. Součástí výbavy BMW Live Cockpit Professional jsou funkce BMW Live Cockpit Plus. Do jeho výbavy patří také BMW Prohnutý displej. Do jednoho celku propojuje digitální přístrojový panel o úhlopříčce 10,25" a dotykový kontrolní displej s úhlopříčkou 10,7". Nový koncept hlavní obrazovky s menu rychlé volby QuickSelect BMW Operačního systému 9 umožňuje obsluhovat celý systém pomocí dotykového kontrolního displeje ještě intuitivněji. Samozřejmě máte stále k dispozici možnost ovládat různé funkce pomocí hlasu nebo multifunkčního volantu. Praktické: Funkce Remote Software Upgrade umožní Vašemu BMW jednoduše stáhnout nejnovější verzi softwaru. Dálkově nebo na USB jsou připraveny také aktuální mapové podklady.

■ Standardní výbava □ Volitelná výbava

¹ Informace na BMW Head-Up Displeji nemusí být plně viditelné při použití polarizačních slunečních brýlí.

² Řidič je zodpovědný za neustálé sledování procesu automatizovaného parkování na základě platných pravidel silničního provozu.

Dostupnost některých prvků výbavy, funkcí a digitálních služeb závisí na zvolené verzi motoru nebo další volitelné výbavě. Struktura nabídky, stejně jako tržní a výrobní dostupnost se mohou lišit. Další podrobné informace o výbavách a dodacích podmínkách Vám poskytne BMW Autorizovaný Dealer.

PRVKY VÝBAVY.

Objevte nejzajímavější prvky standardní výbavy BMW řady 2 Active Tourer a dále zvětšete svůj komfort vybranou volitelnou výbavou.



■ 7stupňová dvouspojková automatická převodovka Steptronic přináší zásluhou těsného odstupňování a malých změn otáček motoru vysokou úroveň hospodárnosti, jemné řazení a příkladný jízdní komfort. Tím si můžete užít působivou jízdní dynamiku s nízkou spotřebou paliva. Spotřebu paliva zlepšuje také funkce jízdy setrvačností.

□ 7stupňová dvouspojková automatická převodovka Steptronic s řadicími páčkami kombinuje sportovní řazení s vysokou účinností a prvotřídním jízdním komfortem. Řadicí páčky na volantu zajišťují okamžité řazení bez toho, aby bylo nutné sundávat ruce z volantu. Tím je řazení nejen jednoduché, ale také bezpečnější.

□ 7stupňová dvouspojková automatická převodovka Steptronic Sport nabízí ještě více radosti z jízdy. Řadicí páčky na volantu zajišťují extrémně rychlé řazení bez nutnosti sundávat ruce z volantu. V režimu SPORT je řazení nastaveno na maximální jízdní dynamiku. Funkce Launch Control pro nejlepší možné zrychlení při pevném startu.

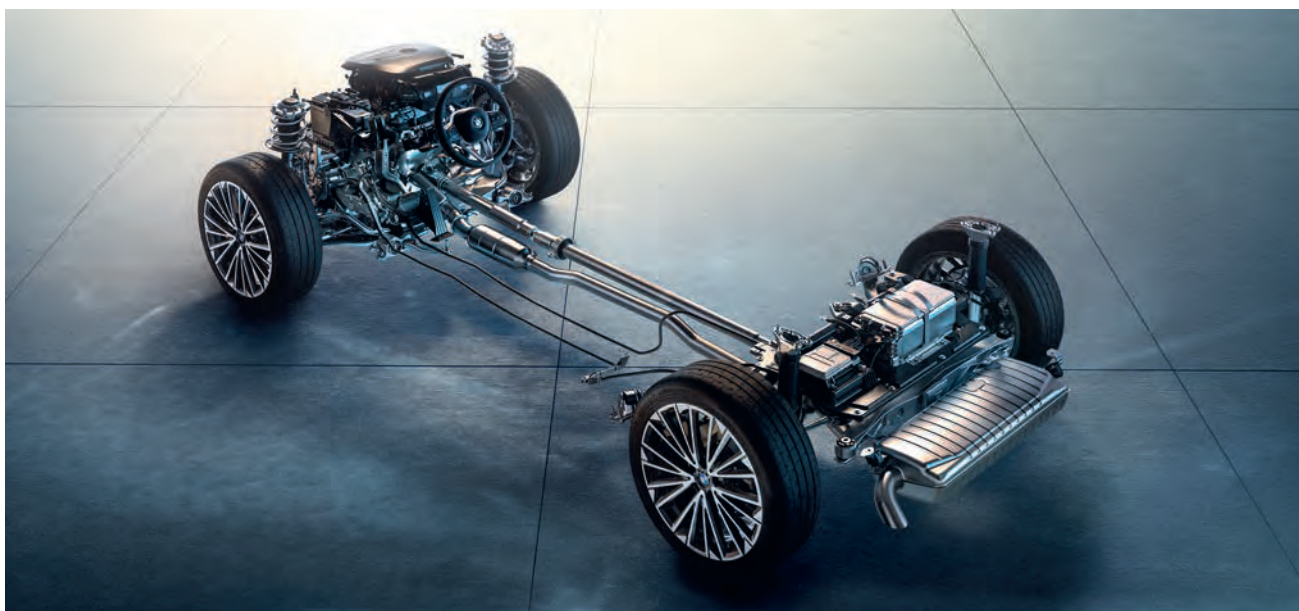

□ Adaptivní M podvozek¹ je o 15 milimetrů snížený a lze jej kdykoliv elektronicky nastavit tak, aby odpovídal stavu vozovky a jízdnímu stylu řidiče. Výsledkem je zlepšená jízdní dynamika s vynikající přilnavostí k vozovce a zároveň vysoká úroveň jízdního komfortu a lepší schopnosti jízdy na dlouhé vzdálenosti. Exkluzivní M sportovní řízení přináší přímější pocit z řízení.

■ Standardní výbava □ Volitelná výbava

¹ Plug-in hybridní modely nemají snížený podvozek. Dostupnost některých prvků výbavy, funkcí a digitálních služeb závisí na zvolené verzi motoru nebo další volitelné výbavě. Struktura nabídky, stejně jako tržní

a výrobní dostupnost se mohou lišit. Další podrobné informace o výbavách a dodacích podmínkách Vám poskytne BMW Autorizovaný Dealer.

PRVKY VÝBAVY.



□ Sledujte to, co je opravdu důležité: BMW Live Cockpit Professional s velkým prohnutým displejem, Head-Up Displejem a naváděním do cíle s rozšířenou realitou.



■ BMW Live Cockpit Plus

Větší komfort, intuitivnější navigace, lepší propojení. BMW Live Cockpit Plus přináší mnoho praktických funkcí. Navigace Vás do cíle dovede ještě rychleji a poskytne Vám lepší informace. Vypočítává trasu na základě dopravních informací v reálném čase, nabízí alternativní trasy a také zobrazuje zajímavá místa v okolí. BMW Live Cockpit Plus využívá BMW Operační systém 9 umožňující ještě snazší obsluhu funkcí vozu. Zásluhou funkce rychlé volby QuickSelect se dotykový displej obsluhuje ještě intuitivněji. Samozřejmě máte stále možnost ovládat vůz hlasovými povely i prostřednictvím multifunkčního volantu. Můžete také použít své BMW ID a uložit si do něj osobní nastavení, jako například klimatizace nebo zábavních systémů.

Na řidiče natočený prohnutý displej do jednoho celku propojuje digitální přístrojový panel o úhlopříčce 10,25" a dotykový kontrolní displej s úhlopříčkou 10,7". Součástí multimediálního systému jsou rozhraní Bluetooth® a Wi-Fi. Nechybí ani dva USB porty pro přenos dat a nabíjení mobilních zařízení. Integrace chytrého telefonu umožní snadno používat aplikace ve Vašem telefonu prostřednictvím rozhraní Apple CarPlay a Android Auto. V závislosti na konkrétním modelu zajistí funkce Remote Software Upgrade, že Vaše BMW bude vždy aktualizované. Vylepšení softwaru Vašeho vozu jsou k dispozici zdarma a do vozu je lze stáhnout dálkově.



□ Součástí systému² komfortního přístupu obsahujícího BMW Digitální klíč Plus je celá řada funkcí usnadňujících přístup do Vašeho vozidla. Vaše BMW se automaticky odemkne, jakmile se k němu přiblížíte, a uzamkne, když se od něj vzdálíte.



■ Digitální služby jsou zárukou toho, že každá Vaše cesta bude ještě pohodlnější. Vaše BMW Vás s využitím aktuálních dopravních informací dopraví do cíle co nejrychleji a pomůže Vám najít místo k zaparkování. Propojte aplikace Vašeho telefonu s vozem pohodlně bez použití kabelu. Včetně Real Time Traffic Information (informace o hustotě provozu) a kompatibility s Apple CarPlay/Android Auto.

■ Standardní výbava □ Volitelná výbava

¹ Informace na BMW Head-Up Displeji nemusí být plně viditelné při použití polarizačních slunečních brýlí.

² Pokud vozidlo delší dobu stojí a řidič vezme za kliku, z důvodu zajištění optimálního energetického managementu dojde k odemčení pouze řidičových dveří. BMW Digitální klíč Plus je kompatibilní pouze s vybranými telefony iPhone. Seznam kompatibilních telefonů iPhone je k dispozici na www.bmw.com/digitalkey.

Dostupnost některých prvků výbavy, funkcí a digitálních služeb závisí na zvolené verzi motoru nebo další volitelné výbavě. Struktura nabídky, stejně jako tržní a výrobní dostupnost se mohou lišit. Další podrobné informace o výbavách a dodacích podmínkách Vám poskytne BMW Autorizovaný Dealer.

PRVKY VÝBAVY.

□ Driving Assistant Professional

přináší vyšší míru komfortu a bezpečnosti v monotónních nebo krizových jízdních situacích. Kromě funkcí obsažených ve výbavě Driving Assistant obsahuje také mnoho dalších funkcí, které cestování dodají více bezpečí a současně i zábavy. Adaptivní systém udržování rychlosti (ACC s funkcí Stop & Go) obsahující varování před čelním nárazem s brzdou funkcí udržuje až do 210 km/h požadovanou rychlost a současně přednastavenou vzdálenost od vozidla vpředu. Po aktivaci funkce asistentu rychlostních limitů automaticky nastaví aktuální rychlost jízdy, určenou ukazatelem rychlostních limitů s indikátorem zákazu předjíždění a upozorněním na přichozí omezení. Asistent řízení a jízdy v pruhu včetně pomoci při jízdě v úzkých pruzích je k dispozici do rychlosti 210 km/h. Aktivními zásahy do řízení pomáhá řidiči v bezpečném udržování vozu ve zvoleném jízdním pruhu. Asistent udržování v jízdním pruhu s aktivní boční ochranou pomáhá předcházet kolizím. Včetně asistenta změny jízdního pruhu. Systém upozornění na nebezpečí čelního nárazu s brzdou funkcí řidiče varuje s postupně vzrůstající intenzitou, v posledním stupni zahájí brzdění. V případě zdravotní indispozice může asistent nouzového zastavení na krátkou dobu převzít řízení a vůz zastavit. Funkce Assisted View zobrazuje aktuální funkce jednotlivých asistenčních systémů výbavy Driving Assistant Professional v 3D grafice v reálném čase přímo na přístrojovém panelu.

□ Driving Assistant

Bezpečnostní výbava Driving Assistant se skládá z mnoha systémů, které vám pomáhají v nebezpečných jízdních situacích. Systém varování před změnou jízdního pruhu s aktivní korekcí pomáhá předcházet kolizím při změně jízdního pruhu. Systém řidiče varuje i při odbočování v nízkých rychlostech do přibližně 20 km/h. V případě nouze systém upozornění na změnu jízdního pruhu vrátí vozidlo zpět do jízdního pruhu aktivním zásahem do řízení. Funkce varování před vozy přijíždějícími zezadu ze stran usnadňuje vycouvávání z parkovacích míst a v případě nouze vůz automaticky zastaví. Systém varování před nárazem zezadu v případě nebezpečí aktivuje výstražná světla s dvojnásobnou rychlostí blikání, a tím sníží riziko nárazu zezadu od vozidel jedoucích v závěsu. Systém upozornění při vystupování zase cestující před a během otevírání dveří varuje před zezadu se blízkými vozidly a cyklisty. Tím pomáhá předcházet kolizím.

□ Driving Assistant Plus

Výbava Driving Assistant Plus obsahuje kamerové a radarové asistenční systémy. Adaptivní systém udržování rychlosti (ACC s funkcí Stop & Go) v rozmezí rychlostí 30 až 180 km/h trvale udržuje požadovanou rychlost a vzdálenost od vozidla jedoucího vpředu. Kromě vozidel jedoucích vpředu dokáže systém rozpoznat i stojící vozidla a v případě potřeby vozidlo zabrzdí. Po zastavení je možné automatické rozjetí nebo rozjetí vyvolané na pokyn řidiče. Pokud to trasa vpředu vyžaduje a je aktivována funkce aktivního udržování rychlosti (ACC s funkcí Stop & Go), systém automaticky sníží rychlost. Systém využívá informace z navigačního systému a zasahuje například v zatáčkách, na kruhových objezdech nebo křižovatkách. Za příslušným místem vozidlo opět automaticky zrychlí na nastavenou požadovanou rychlost. Praktickým doplňkem je asistent řízení a jízdy v pruzích, který pomocí zásahů do řízení až do rychlosti 180 km/h udržuje vaše BMW uprostřed jízdního pruhu. Ukazatel rychlostních limitů s indikátorem zákazu předjíždění a upozorněním na přichozí omezení pomocí kamery nebo na základě navigačních podkladů rozpozná aktuální rychlostní omezení nebo zákaz předjíždění a tuto informaci zobrazí řidiči. Pokud dojde k překročení maximální povolené rychlosti, můžete si nastavit, aby vás na to systém vizuálně upozornil.

■ Parking Assistant

Parkovací asistent obsahuje několik systémů, díky nimž je parkování a manévrování v úzkých prostorech jednoduché a bezpečné. Couvací kamera poskytuje jasný výhled za vůz. Pomocník pro příčné parkování používá ke sledování oblastí kolem boků vozidla dodatečné senzory a překážky zobrazuje na kontrolním displeji. Nouzová brzdná funkce Active Park Distance Control pomáhá zabránit kolizi při couvání během parkování. Například pokud během parkování zaměňte akceleračtor s brzdou, aktivuje se funkce monitorující jízdu. Ta může snížit rychlost při jízdě dopředu nebo zabrzdí při couvání. Parkovací asistent zaparkuje vůz zcela automaticky na parkovacích místech, která jsou umístěna podélně nebo příčně k vozovce. Systém měří potenciální parkovací místa při průjezdu kolem v rychlostech pod 35 km/h a v maximální vzdálenosti 1,5 metru od řady zaparkovaných vozidel. Jakmile je nalezeno vhodné parkovací místo, stačí jen zapnout směrovku a parkovací asistent následně převezme řízení a postará se i o volbu směru jízdy a ovládání pedálu akceleračtoru. Na vás zůstává jen sledování procesu parkování. Vyjetí z podélně umístěného parkovacího místa probíhá stejným způsobem. Při jízdě pomalou rychlostí couvací asistent zaznamenává posledních až 50 metrů trasy a pokud si to řidič přeje, dokáže vycouvat stejnou cestou. Zbývající vzdálenost automatického řízení je vyznačena v obraze couvací kamery.



■ Čelní airbagy řidiče a spolujezdce, boční airbagy v opěradlech předních sedadel a hlavové airbagy umístěné v rámech střechy a A-sloupcích jsou vzájemně sladěnými bezpečnostními prvky, které poskytují každému ze čtyř členů posádky sedících na krajních sedadlech vysokou míru ochrany v případě nehody.



■ V krizové situaci se počítá každá sekunda. Inteligentní tísňové volání v případě nehody reaguje automaticky a rychle zajistí pomoc Vám i Vaším spolucestujícím.

■ Aktivní ochrana¹ zajišťuje vyšší jízdní komfort a bezpečnost. Systém při odbočování vlevo varuje před protijedoucími vozidly a v případě nebezpečí aktivuje brzdy. Jeho součástí je také Upozornění na nechtěné opuštění jízdního pruhu s funkcí návratu, Ukazatel rychlostních limitů s předvídáním a indikátorem zákazu předjíždění, stejně jako Manuální asistent rychlostních limitů.

■ Standardní výbava □ Volitelná výbava

¹ Funkci může negativně ovlivnit tma, mlha nebo přímé slunce.

² Řidič je zodpovědný za neustálé sledování procesu automatizovaného parkování na základě platných pravidel silničního provozu.

Dostupnost některých prvků výbavy, funkcí a digitálních služeb závisí na zvolené verzi motoru nebo další volitelné výbavě. Struktura nabídky, stejně jako tržní a výrobní dostupnost se mohou lišit. Další podrobné informace o výbavách a dodacích podmínkách Vám poskytne BMW Autorizovaný Dealer.

PRVKY VÝBAVY.



□ Aktivní přední sedadla – nastavitelný sklon sedáku a bederní opěrky pro optimální komfort sezení. Masážní funkce mobilizuje dolní část páteře, což minimalizuje známky únavy při sezení.

□ Vyhřívání sedadel řidiče a spolujezdce poskytuje příjemné teplo nastavitelné v několika úrovních, a to ještě před tím, než motor dosáhne své provozní teploty. Topná tělesa ohřívají povrch sedadla a styčnou plochu opěradla.

□ Vyhřívání volantu po stisku tlačítka rychle zahřeje věnec volantu, což je obzvláště příjemné v zimě.



□ Díky širokým možnostem nastavení zadních sedadel lze prostor vzadu a zavazadlový prostor využívat mnohem flexibilněji. Sedadla rozdělená v poměru 60:40 lze individuálně posunovat v rozsahu 130 mm.



□ Elektrické nastavení sedadel řidiče a spolujezdce a vnějších zrcátek s paměťovou funkcí zvyšuje komfort.



■ Automatické ovládání víka zavazadlového prostoru umožňuje pohodlné otevření a zavírání víka zavazadlového prostoru jednoduchým stisknutím tlačítka umístěného v panelu dveří řidiče nebo na klíčku od vozu.



□ Tažné zařízení s elektricky výsuvnou kulovou hlaví. Funkce stabilizace přívěsu a zabezpečení proti krádeži zvyšují bezpečnost.



□ Síť oddělující zavazadlový prostor lze umístit za první i druhou řadou sedadel a zabraňuje proniknutí předmětů dopředu do prostoru pro cestující.

■ Standardní výbava □ Volitelná výbava

Dostupnost některých prvků výbavy, funkcí a digitálních služeb závisí na zvolené verzi motoru nebo další volitelné výbavě. Struktura nabídky, stejně jako tržní

a výrobní dostupnost se mohou lišit. Další podrobné informace o výbavách a dodacích podmínkách Vám poskytne BMW Autorizovaný Dealer.

PRVKY VÝBAVY.



□ Elektricky ovládaná panoramatická skleněná posuvná a výklopná (vpředu) střecha s roletovým slunečním krytem, větrnou clonou a funkcí pohodlného otevírání pomocí klíčku od vozu.

□ Ztmavená skla snižují nežádoucí zahřívání interiéru na přímém slunci.



□ M antracitový strop: Čalounění stropu a obložení A-sloupků v antracitovém látkovém provedení s černými detaily.



□ Zvukový systém Harman Kardon s dvanácti reproduktory zajišťuje rovnoměrné rozložení zvuku ve Vašem BMW, současně také elegantně vypadá.



□ Adaptivní LED světlomety v atraktivním čtyřlúčném designu jsou vybaveny dynamickými světelnými funkcemi a neoslňujícím asistentem dálkových světel Selective Beam.



■ LED světlomety vyzařují mimořádně jasné světlo a vyznačují se velmi nízkou spotřebou energie.

■ Standardní výbava □ Volitelná výbava

Dostupnost některých prvků výbavy, funkcí a digitálních služeb závisí na zvolené verzi motoru nebo další volitelné výbavě. Struktura nabídky, stejně jako tržní

a výrobní dostupnost se mohou lišit. Další podrobné informace o výbavách a dodacích podmínkách Vám poskytne BMW Autorizovaný Dealer.

PRVKY VÝBAVY.

□ S výbavou BMW Individual hliníkové vnější prvky v provedení Aluminium Satinated se vybrané prvky výbavy dodávají v matně hliníkovém a leskle černém provedení.



□ M Shadowline černé vysoce lesklé okenní lišty s celou řadou prvků exteriéru v leskle černém provedení vytváří přitažlivý sportovně-exkluzivní celek.



□ Podélné nízké hliníkové střešní nosníky dokonale doplňují vzhled vozu, zvýrazňují linii střechy a představují základ pro multifunkční BMW střešní nosič, na který lze připevnit střešní boxy, kola, surfařská prkna a další výbavu.

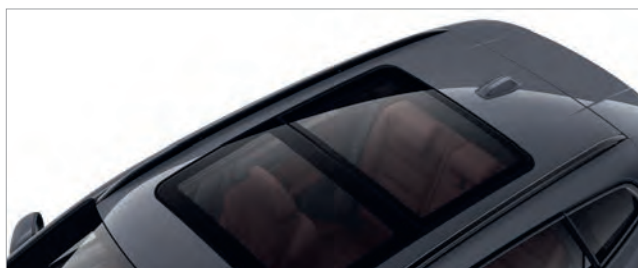

□ M Shadowline nízké černé vysoce lesklé podélné střešní nosníky zvýrazňují tvar střechy a jsou úchytnými prvky pro multifunkční BMW střešní nosiče.



□ M Shadowline¹ černé vysoce lesklé okenní lišty s rozšířeným obsahem zahrnují navíc také rámeček masky chladiče ve tvaru ledvinek a lamely v leskle černém provedení.

■ Standardní výbava □ Volitelná výbava

¹ K dispozici pouze pro M sportovní paket. Dostupnost některých prvků výbavy, funkcí a digitálních služeb závisí na zvolené verzi motoru nebo další volitelné výbavě. Struktura nabídky, stejně jako tržní

a výrobní dostupnost se mohou lišit. Další podrobné informace o výbavách a dodacích podmínkách Vám poskytne BMW Autorizovaný Dealer.

KOLA A PNEUMATIKY.

■ 16" kola z lehké slitiny Double-spoke 186 Silver Grey, rozměr kol 7 J x 16 s pneumatikami 205/65 R16.



■ 17" kola z lehké slitiny Star-spoke 832 Silver Grey, rozměr kol 7 J x 17 s pneumatikami 205/60 R17.¹



□ 18" M kola z lehké slitiny Double-spoke 838 M Bicolour Dark Grey, lesklá, rozměr kol 7,5 J x 18 s pneumatikami 225/50 R18.²



□ 17" kola z lehké slitiny Star-spoke 875 Light Grey, rozměr kol 7 J x 17 s pneumatikami 205/60 R17.⁴



■ 17" kola z lehké slitiny V-spoke 833 Bicolour Dark Grey, lesklá, rozměr kol 7 J x 17 s pneumatikami 205/60 R17.³



■ 17" M kola z lehké slitiny Double-spoke 834 M Bicolour Dark Grey, lesklá, rozměr kol 7 J x 17 s pneumatikami 205/60 R17.²



□ 18" kola z lehké slitiny Double-spoke 837 Bicolour Black Grey, lesklá, rozměr kol 7,5 J x 18 se sportovními pneumatikami 225/50 R18.



□ 19" BMW Individual kola z lehké slitiny Multi-spoke 839 I Bicolour Black, lesklá, rozměr kol 8 J x 19 s pneumatikami 225/45 R19.

■ Standardní výbava □ Volitelná výbava

¹ Standardní výbava pro 223i, 223i xDrive a 223d xDrive.

² K dispozici pouze ve spojení s M sportovním paketem.

³ K dispozici pouze pro provedení Luxury Line.

⁴ Standardní výbava pro 230e xDrive.

BARVY KAROSERIE.



□ Nemetický lak 300 Alpine White (bílá)¹



□ Metalický lak A96 Mineral White (bílá)²

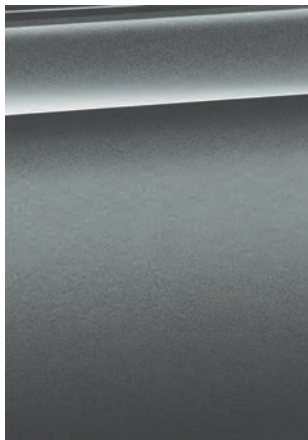

□ Metalický lak C4W Skyscraper Grey (šedá)

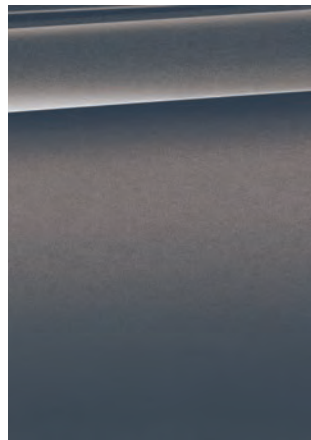

□ Metalický lak C55 Sparkling Copper Grey (šedohnědá)



□ Metalický lak 475 Black Sapphire (černá)



■ Nemetický lak 668 Black (černá)²



□ Metalický lak C1M Phytonic Blue (modrá)²



□ Metalický lak C31 M Portimao Blue (modrá)³

BMW INDIVIDUAL

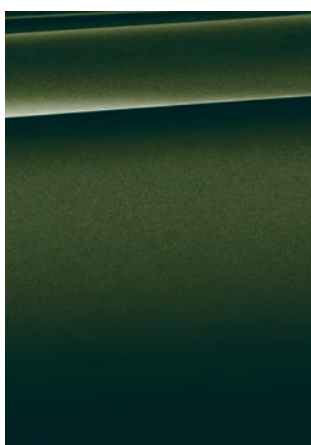

□ Metalický lak C4E Sanremo Green (zelená)

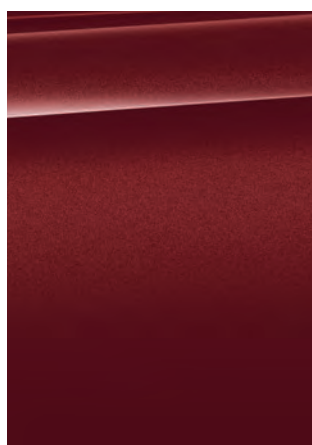

□ Metalický lak C3C Piemont Red (červená)²

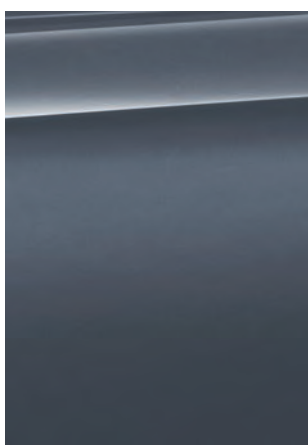

□ BMW Individual metalický lak C3N Storm Bay (šedá)

■ Standardní výbava □ Volitelná výbava

[Příkladů barev] Tyto barevné vzorky mají sloužit pro první seznámení s barvami a materiály dostupnými pro Vaše BMW. Zkušenosti však ukázaly, že tištěné vzorníky barev laků, čalounění a obložení interiéru nemohou ve všech případech věrohodně reprodukovat vzhled originální barvy. Vámi vybraný barevný odstín proto prosím konzultujte se svým BMW Autorizovaným Dealerem. Tam je také k dispozici originální vzorník a získáte rady týkající se speciálních přání.

¹ K dispozici jako základní výbava pro M sportovní paket.

² Není dostupné ve spojení s M sportovním paketem.

³ K dispozici exkluzivně ve spojení s M sportovním paketem.

Dostupnost některých prvků výbavy, funkcí a digitálních služeb závisí na zvolené verzi motoru nebo další volitelné výbavě. Struktura nabídky, stejně jako tržní a výrobní dostupnost se mohou lišit. Další podrobné informace o výbavách a dodacích podmínkách Vám poskytne BMW Autorizovaný Dealer.

BARVY INTERIÉRU.

BARVY ČALOUNĚNÍ

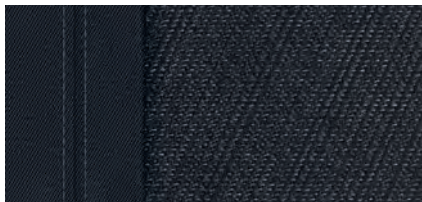

■ Látka Arktur BLAT Anthracite (antracitová)

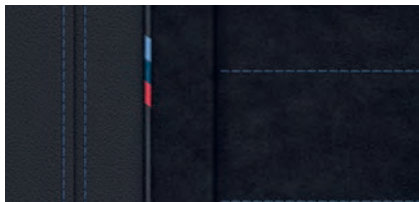

■ Kombinace M Alcantara/umělá kůže Veganza KTNL Black, modré kontrastní prošívání



□ Umělá kůže Veganza perforovaná KUCX Oyster

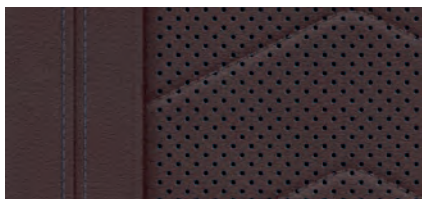

□ Umělá kůže Veganza perforovaná KUMY Mocha KUCX/KUMY/KUSW

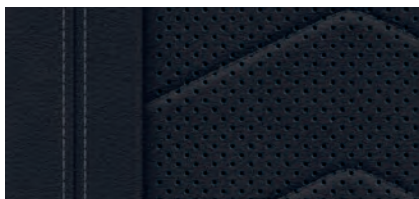

□ Umělá kůže Veganza perforovaná KUSW Black



□ Kůže Vernasca Oyster MACX (bílá)²

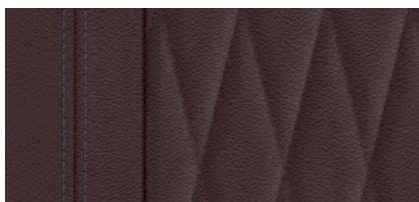

□ Kůže Vernasca MAMY Mocha (hnědá)²



□ Kůže Vernasca MASW Black (černá)²

OBLOŽENÍ INTERIÉRU

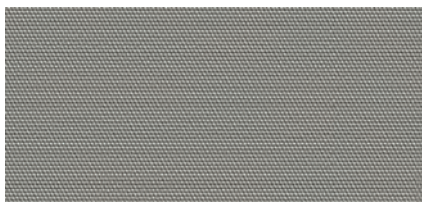

■ Obložení interiéru v matném provedení Quartz Silver, zrnité

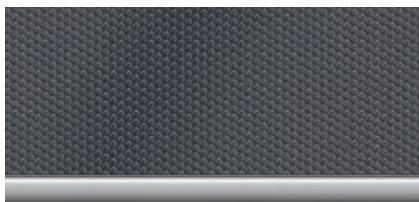

■ Hliníkové obložení interiéru Aluminium Hexacube Pale M s ozdobnými prvky Pearl Chrome¹

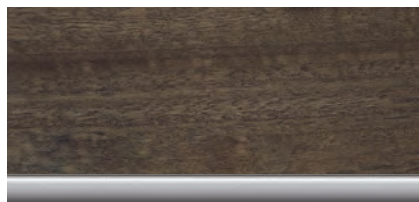

□ Obložení interiéru z eukalyptového dřeva s jemnou strukturou a otevřenými póry s ozdobnými prvky Pearl Chrome



□ Hliníkové obložení Aluminium Mesheffect s ozdobnými prvky Pearl Chrome



□ Obložení interiéru v leskle černém provedení s ozdobnými prvky Pearl Chrome

■ Standardní výbava □ Volitelná výbava

¹ K dispozici exkluzivně ve spojení s M sportovním paketem.

² K dispozici pouze pro sportovní sedadla.

Berte prosím na vědomí, že standardní používání, a to jak dlouhodobé, tak krátkodobé, může vést k nevratnému poškození čalounění. To se může projevit při použití barevného oblečení.

Dostupnost některých prvků výbavy, funkcí a digitálních služeb závisí na zvolené verzi motoru nebo další volitelné výbavě. Struktura nabídky, stejně jako tržní a výrobní dostupnost se mohou lišit. Další podrobné informace o výbavách a dodacích podmínkách Vám poskytne BMW Autorizovaný Dealer.



BMW ORIGINÁLNÍ PŘÍSLUŠENSTVÍ.

Ještě intenzivnější zážitky z jízdy: K originálnímu BMW se nejlépe hodí BMW Originální příslušenství. Ať už hledáte kola a pneumatiky, řešení pro přepravu a zavazadlový prostor, vybavení interiéru, komunikaci, informace a technologie, příslušenství pro nabíjení nebo díly M Performance Parts, s BMW Originálním příslušenstvím najdete přesně takové individuální řešení, které Vám umožní objevit radost z jízdy jako poprvé.



KOLA A PNEUMATIKY.

S BMW originálními kompletními koly dojedete bezpečně do cíle a zvýrazníte sportovní vzhled svého BMW již na první pohled. Na první pohled si ale neuvědomíte, že jsou přesně přizpůsobena Vašemu BMW, prošla velmi přísnými testy s intenzivní kontrolou materiálů a funkčnosti a byla vyvinuta v úzké spolupráci s předními výrobci pneumatik. Byla na míru sladěná s jízdní dynamikou a designovým stylem každého jednotlivého modelu BMW.

ŘEŠENÍ PRO PŘEPRUVU A ZAVAZADLOVÝ PROSTOR.

BMW Originální příslušenství Vám nabízí širokou nabídku řešení pro přepravu a zavazadlový prostor. Přesně podle Vašich osobních preferencí a zájmů ho můžete použít k vytvoření dalšího přepravního prostoru, kdykoli a kdekoli budete potřebovat. Ať už se jedná o nejrůznější nosiče nebo příslušenství pro zavazadlový prostor, na BMW Originální příslušenství, které je přesně přizpůsobeno Vašemu BMW a snadno se používá, se vždy můžete spolehnout.



PŘÍSLUŠENSTVÍ PRO INTERIÉR.

Dokonalé přizpůsobení: Veškeré BMW Originální příslušenství pro interiér pomáhá upravit interiér Vašeho BMW tak, aby plně vyhovoval Vaším osobním preferencím. Kromě vynikající funkčnosti BMW Originálního příslušenství vždy dostáváte také atraktivní design BMW spolu s mimořádným řemeslným zpracováním a kvalitou materiálů. A to v kombinaci s atmosférou, která Vás nadchne při každé jízdě.



KOMUNIKACE, INFORMACE & TECHNOLOGIE.

Nejmodernější funkce a vlastnosti pro maximální svobodu a flexibilitu: BMW Originální příslušenství pro komunikaci, informace a technologie je vždy připraveno Vám pomoci. Ať už je pro Vás důležitá dostupnost funkcí telefonu nebo nejlepší zvuk, inovativní BMW Originální příslušenství má pro Vás to správné řešení. Ať už Vás Vaše cesta zavede kamkoli, vždy si užijete dobré spojení a na míru navrženou zábavu.

NABÍJECÍ PŘÍSLUŠENSTVÍ.

Nezáleží na tom, kde a jak chcete své nové BMW nabíjet, originální příslušenství BMW Charging má pro Vás připraveny na míru navržené produkty a služby. Své BMW můžete nabíjet v jakékoli domácí zásuvce pomocí flexibilní rychlonabíječky BMW Flexible Fast Charger (volitelná výbava) nebo, pro ještě větší pohodlí, s využitím nabíječky BMW Wallbox dodávané z programu BMW Originálního příslušenství. Navíc je k dispozici také rozsáhlá síť veřejných nabíjecích míst, která jsou k dispozici na cestách. Inovativní služby Connected Charging například zobrazují nabíjecí stanice na kontrolním displeji Vašeho BMW nebo Vám umožňují snadno spustit nezávislou klimatizaci Vašeho vozu pouze pomocí Vašeho chytrého telefonu.



DÍLY M PERFORMANCE PARTS.

S díly M Performance Parts můžete fascinujícím způsobem zažít DNA motorsportu BMW i mimo závodní tratě. Široká škála technických a vizuálních komponentů dává na odiv výjimečnou techniku. Exkluzivní materiály a prvotřídní kvalita jsou zárukou suverénní dynamiky. Zažijte inspirující maximalizaci v oblasti individuality, expresivnosti a nekompromisnosti.

BMW ORIGINÁLNÍ PŘÍSLUŠENSTVÍ.

BMW nabízí širokou škálu příslušenství pro maximální radost z jízdy. Vytvořte si BMW řady 2 Active Tourer zcela podle svých osobních přání a potřeb. Kromě zde uvedeného výběru je k dispozici pestrá paleta dalšího praktického a stylového BMW Originálního příslušenství.



o Exkluzivní leštěná 18" BMW kola z lehké slitiny Double-spoke 838 M Bicolour Midnight Grey (šedá). Kompletní zimní kolo se systémem kontroly tlaku.



o 16" BMW kola z lehké slitiny Double-spoke 840 Jet Black (černá). Kompletní zimní kolo se systémem kontroly tlaku, vhodné pro použití se sněhovými řetězy.



o Lehký a robustní zadní nosič dvou kol BMW Pro 2.0 s maximálním zatížením až 60 kg. Možnost kompaktního složení.



o Bezpečné uchycení pro tablety s BMW bezpečnostním obalem. Nastavitelný držák tabletů se uchycuje se do základního držáku volitelného systému Travel & Comfort.



o QHD a full-HD kamery systému BMW Advanced Car Eye 3.0 automaticky zaznamenají dění před a za vozidlem v případě nehody.



o BMW all-weather rohože s přesným tvarem chrání přední prostory pro nohy cestujících před vlhkostí a špínou. Mají černou barvu a nápis BMW.



o Černá, neklouzavá a přesně tvarovaná BMW ochranná podlaha chrání zavazadlový prostor před nečistotami a vlhkostí.



o Moderní černý střešní box s bočními dekoračními panely ve stříbrném provedení Titanium Silver má objem 420 litrů a je kompatibilní se všemi střešními nosiči BMW. Střešní box lze otevírat z obou stran a je vybaven trojitým centrálním zamýkáním, což usnadňuje nakládání a chrání obsah proti zlodějům.

o Příslušenství

Časová a technická dostupnost zobrazeného a popsaného příslušenství se může lišit v závislosti na výbavě, motorizaci a konkrétním trhu. Váš místní BMW Autorizovaný Dealer Vám poradí s kompletní nabídkou BMW Originálního příslušenství.



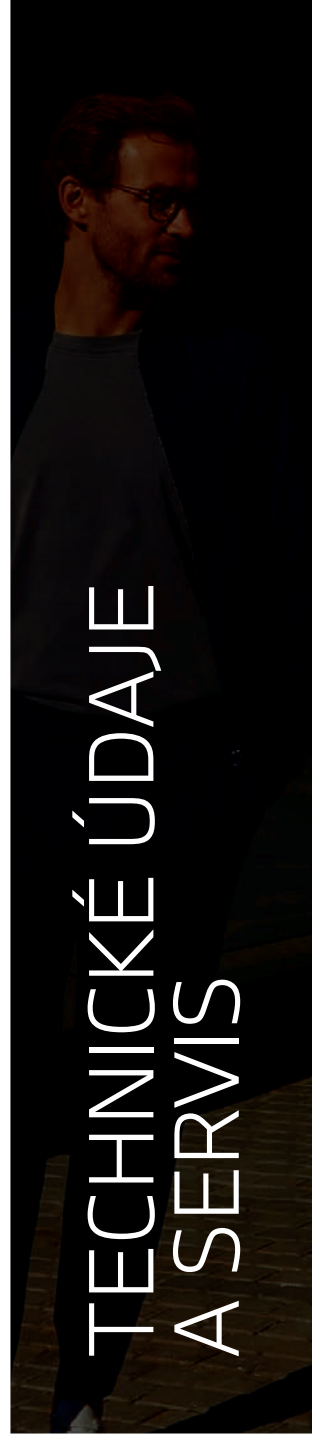

TECHNICKÉ ÚDAJE
A SERVIS

TECHNIKA.

BMW řady 2 Active Tourer		218i	220i ⁶	223i ⁶	223i xDrive ⁶	218d	223d xDrive ⁶	225e xDrive ⁵	230e xDrive ⁵
Hmotnosti a objemy									
Provozní hmotnost ¹	kg	1545	1595	1620	1690	1620	1730	1900	1920
Max. povolená hmotnost	kg	2015	2075	2105	2170	2085	2210	2405	2420
Objem zavazadlového prostoru	l	470–1455	415–1405	415–1405	415–1405	470–1455	415–1405	406–1370	406–1370
Objem zavazadlového prostoru, pozice cargo	l	565	500	500	500	565	500	495	495
Objem palivové nádrže, cca	l	45	45	45	45	45	45	47	47
Poháněcí soustava²									
Druh pohonu	–	Zážehový	Zážehový 48V mild hybrid	Zážehový 48V mild hybrid	Zážehový 48V mild hybrid	Vznětový	Vznětový 48V mild hybrid	Zážehový Plug-in hybrid	Zážehový Plug-in hybrid
Výkon	kW (k)	100 (136)	125 (170) ⁸	160 (218) ⁸	160 (218) ⁸	110 (150)	155 (211) ⁸	180 (245) ^{7,8}	240 (326) ^{7,8}
Max. točivý moment	Nm	230	280 ⁸	360 ⁸	360 ⁸	360	400	477 ⁸	477 ⁸
Převodovka	–	7stupňová automatická dvouspojková Steptronic	7stupňová automatická dvouspojková Steptronic	7stupňová automatická dvouspojková Steptronic	7stupňová automatická dvouspojková Steptronic	7stupňová automatická dvouspojková Steptronic	7stupňová automatická dvouspojková Steptronic	7stupňová automatická dvouspojková Steptronic	7stupňová automatická dvouspojková Steptronic
Pohon	–	Pohon předních kol	Pohon předních kol	Pohon předních kol	Pohon všech kol	Pohon předních kol	Pohon všech kol	Pohon všech kol	Pohon všech kol
Motor BMW TwinPower Turbo²									
Počet válců/počet ventilů na válec	–/–	3/4	3/4	4/4	4/4	4/4	4/4	3/4	3/4
Zdvihový objem	cm ³	1499	1499	1998	1998	1995	1995	1499	1499
Max. výkon/otáčky	kW (k)/l/min	100 (136) /4400–6500	115 (156) /4700–6500	150 (204) /5000–6500	150 (204) /5000–6500	110 (150) /3750–4000	145 (197) /4000	100 (136) /4400–6500	110 (150) /4700–6500
Max. točivý moment/otáčky	Nm/l/min	230 /1500–4000	240 /1500–4400	320 /1500–4000	320 /1500–4000	360 /1500–2500	400 /1500–2750	230 /1500–4000	230 /1500–4400
Elektromotor									
Druh elektromotoru	–	–	synchronní s permanentními magnety	synchronní s permanentními magnety	synchronní s permanentními magnety	–	synchronní s permanentními magnety	synchronní s aktivním buzením	synchronní s aktivním buzením
Umístění	–	–	Integrovaný v automatické převodovce	Integrovaný v automatické převodovce	Integrovaný v automatické převodovce	–	Integrovaný v automatické převodovce	Vzadu	Vzadu
Výkon	kW (k)	–	14 (19)	14 (19)	14 (19)	–	14 (19)	80 (109)	130 (177)
Max. točivý moment	Nm	–	55	55	55	–	55	247	247
Jízdní výkony									
Maximální rychlost	km/h	214	221	241	238	220	233	195	205
Maximální rychlost na elektřinu	km/h	–	–	–	–	–	–	140	140
Zrychlení 0–100 km/h	s	9,0	8,1	7,0	6,9	8,8	7,3	6,7	5,5
Spotřeba a emise CO₂ (WLTP)^{2,3}									
Emisní norma (certifikována)	–	EU6d	EU6d	EU6d	EU6d	EU6d	EU6d	EU6d	EU6d
Kombinovaná spotřeba paliva, PHEV (vážená)	l/100 km	6,7–6,2	6,4–5,8	6,5–5,9	6,9–6,4	5,2–4,8	5,0–4,6	0,9–0,8	0,9–0,8
Kombinované emise CO ₂ , PHEV (vážené)	g/km	152–140	144–131	146–134	156–144	137–125	132–120	21–19	21–19
Kombinovaná spotřeba elektřiny, PHEV (vážená)	kWh/100 km	–	–	–	–	–	–	18,1–16,1	17,9–16,1
Dojezd (WLTP)³									
Dojezd na elektřinu (kombinovaný) ⁴	km	–	–	–	–	–	–	78–88	78–88
Nabíjení									
Nabíjení střídavým proudem: Nabíjecí čas 0–100 %/max. nabíjecí výkon vozu	h:min/kW	–	–	–	–	–	–	02:30/7,4	02:30/7,4
Baterie									
Typ baterie/kapacita	–/kWh	–	Li-Ion/–	Li-Ion/–	Li-Ion/–	–	Li-Ion/–	Li-Ion/14,2	Li-Ion/14,2
Kola/pneumatiky									
Standardní kola	–	205/65 R16 95 W	205/65 R16 95 W	205/60 R17 97 W XL	205/60 R17 97 W XL	205/65 R16 95 W	205/60 R17 97 W XL	205/65 R16 95 W	205/60 R17 97 W XL

Údaje o výkonu, spotřebě a emisích CO₂ se vztahují na vozidla se standardní převodovkou.

¹ Hmotnostní údaje platí pro vozidla se standardní výbavou a neobsahují volitelnou výbavu. Uvedená hodnota platí pro palivovou nádrž naplněnou na 90 % a hmotnost řidiče 75 kg. Volitelná výbava může ovlivnit hmotnost, užitečné zatížení a nejvyšší rychlost, pokud ovlivní aerodynamiku vozu.

² Údaje o výkonu zážehových motorů platí pro vozidla používající palivo s oktanovým číslem 98. Uvedené údaje o spotřebě paliva byly stanoveny podle Nařízení Evropského parlamentu a Rady (ES) č. 715/2007 v platném znění. Jsou přípustná bezolovnatá paliva s oktanovým číslem 91 a vyšším s maximálním podílem etanolu 10 % (E10). BMW doporučuje používat bezolovnatý benzín s oktanovým číslem 95.

³ Uvedené údaje o spotřebě paliva, emisích CO₂, spotřebě elektřiny a dojezdu na elektřinu byly stanoveny podle Nařízení Evropského parlamentu a Rady (ES) č. 715/2007 v platném znění. Hodnoty WLTP berou při udávání dojezdu v úvahu i veškerou volitelnou výbavu (v tomto případě dostupnou na německém trhu). U vozidel nově schválených od 1. ledna 2021 existují oficiální hodnoty pouze podle WLTP. Další informace o měřících metodách WLTP a NEDC jsou k dispozici na adrese www.bmw.de/wltp

⁴ Dojezd závisí na různých faktorech, jako například na osobním stylu jízdy, charakteristice trasy, venkovní teplotě, používání topení/klimatizace či temperování interiéru při nabíjení.

⁵ Při teplotách pod bodem mrazu je čistě elektrický pohon tohoto plug-in hybridního modelu k dispozici až po několika kilometrech jízdy, kdy se baterie zahřeje na provozní teplotu.

⁶ Tato verze motoru není dostupná ve všech zemích. Pro další informace kontaktujte svého BMW Autorizovaného Dealera.

⁷ Výkon závisí na stavu nabití baterie.

⁸ Zahnuje spouštěcí motor (daná uvedená hodnota) a elektrický pohon (až do uvedené jmenovité hodnoty).

ROZMĚRY.

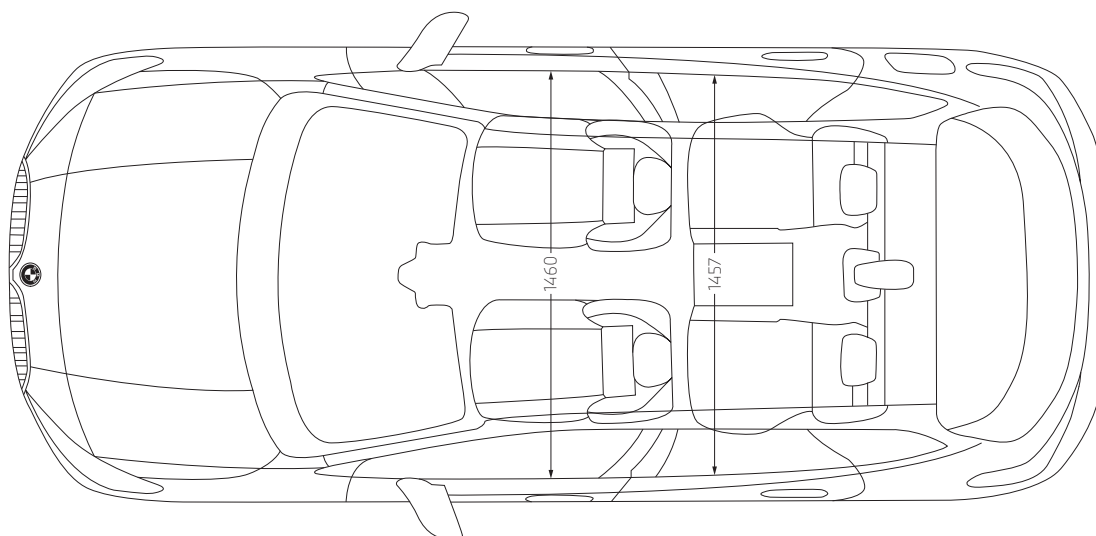
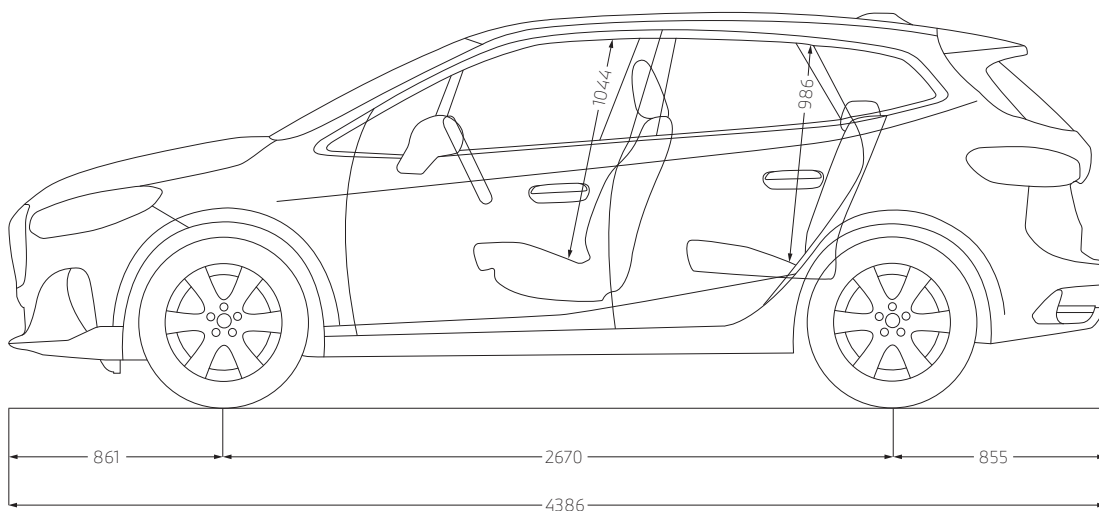
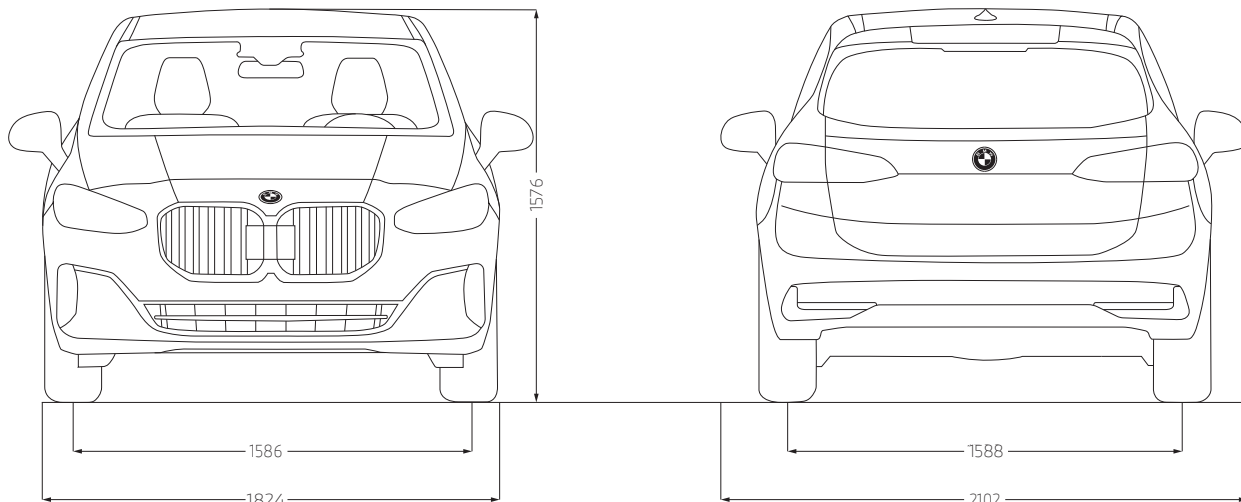



BMW SERVIS.



Neustále k dispozici: BMW Servis Vám poskytne praktickou a odbornou podporu pro vše, co souvisí s Vaším BMW. Naším cílem je, aby každá cesta s Vaším BMW byla co nejpříjemnější. Rozsáhlá celosvětová síť servisů nabízí prvotřídní služby specialistů BMW, inovativní diagnostické technologie a rychlou dostupnost na míru vyrobených BMW Originálních dílů i BMW Originálních motorových olejů. Existuje mnoho pádných důvodů, proč jezdit na servis k BMW, ale jeden z nich opravdu vyniká: Radosti z jízdy, která Vaše BMW odlišuje od ostatních, si s BMW Servisem budete moci užívat po mnoho let.

KDEKOLI A KDYKOLI: NAŠE KOMPLEXNÍ SLUŽBY.

Mnoho BMW služeb lze snadno rezervovat a sledovat online, takže svůj čas můžete využít na skutečně důležité věci. S online sjednáním návštěv servisu a službami vzdálené obsluhy zůstanete nezávislí a flexibilní. Využijte naše inovativní digitální produkty a služby, jako je například online videoporadenství, a získajte všechny důležité informace do svého chytrého telefonu. A pokud nechcete zastavit, ale nemáte na výběr, pomůže Vám naše BMW Asistenční služba.



BMW SERVICE INCLUSIVE.

Uvolněte se a soustřeďte se jen na to, co je opravdu důležité: na radost z jízdy. S BMW Service Inclusive je to snadné. Stačí jedna platba a máte zajištěny všechny zahrnuté servisní a údržbové práce po dobu, kterou si zvolíte. Můžete tak jezdit bez starostí a bez dalších skrytých nákladů. Vaše BMW bude vždy v těch nejlepších rukách, a to po celém světě u všech zúčastněných servisních partnerů BMW.



BMW ROZŠÍŘENÁ ZÁRUKA.

S BMW zárukou jste chráněni před neočekávanými náklady na opravu po dobu 24 měsíců. Ani poté se však nemusíte obávat díky možnosti prodloužení záruky až na 5 let.

APLIKACE MY BMW.

S aplikací My BMW máte digitální svět BMW vždy snadno na dosah ve svém telefonu. Nabízí širokou škálu služeb a funkcí, které Vám usnadní život, a to jak před každou jízdou a během ní, tak i po ní. Aplikace My BMW Vás například upozorní, když Vaše BMW potřebuje servisní prohlídku, a nabídne snadný způsob, jak si sjednat návštěvu ve Vašem BMW Servisu. To jsou další důvody, proč si užívat radost z jízdy.





ŘÍZENÍ JE PROSTĚ ZÁBAVA.

NĚKTERÉ VĚCI PROSTĚ MUSÍTE ZAŽÍT NA VLASTNÍ KŮŽI, PATŘÍ MEZI NĚ TŘEBA I BMW ŘADY 2 ACTIVE TOURER. PODMANIVĚ SPORTOVNÍ JÍZDNÍ VLASTNOSTI, FLEXIBILNÍ KAŽDODENNÍ POUŽITELNOST, FASCINUJÍCÍ DESIGN: OBJEDNEJTE SI TESTOVACÍ JÍZDU A POZNEJTE BMW ŘADY 2 ACTIVE TOURER!









ZÁKAZNICKÝ SERVIS BMW.

Pokud máte jakékoliv dotazy, můžete se obrátit také na Zákaznický servis BMW na telefonním čísle 296 330 555 v pracovních dnech od 8 do 18 h nebo prostřednictvím e-mailu zakaznický.servis.cz@bmw.com.

Více informací na:

www.bmw.cz

-  www.facebook.com/BMW.Ceska.Republika
-  www.instagram.com/bmwcz
-  www.linkedin.com/company/bmw-group